

COMPONENTS  
FOR LIGHTING



NEW CATALOG  
2022

КОМПЛЕКТУЮЧІ ДЛЯ ОСВІТЛЕННЯ



КОРПУСИ ТА АКСЕСУАРИ ДО НИХ

008-015



LED СТРИЧКА

016-027



АБАЖУРИ ТКАНЕВІ

078-089



АБАЖУРИ З ФАНЕРИ

090-097

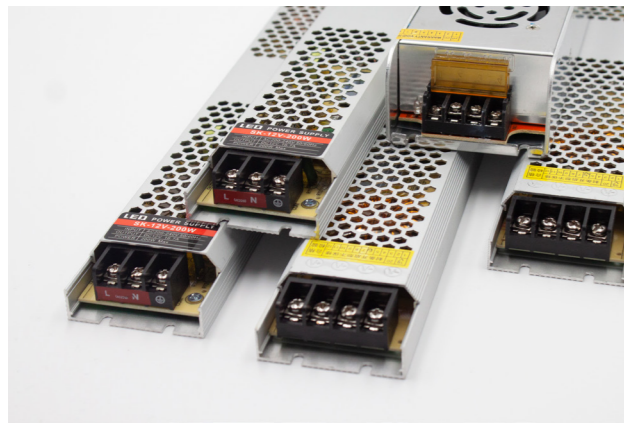

БЛОКИ ЖИВЛЕННЯ

028-031

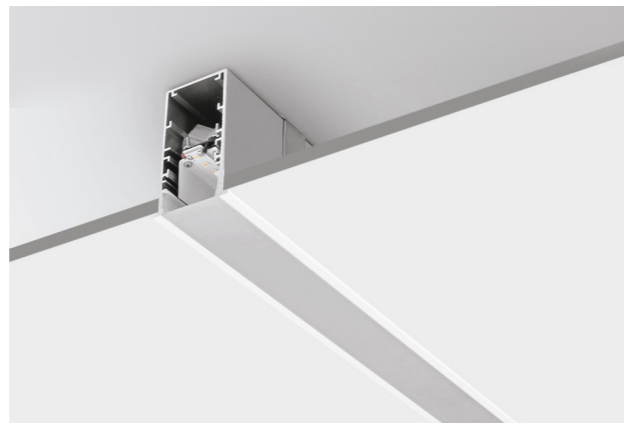

АЛЮМІНІЄВИЙ ПРОФІЛЬ

032-053



АБАЖУРИ ІЗ ДРОТУ

098-119



КРИСТАЛИ ТА КРІПЛЕННЯ ДО НИХ

120-131



LED ЛАМПИ

054-057



РОЗСІЮВАЧІ СКЛЯНІ

058-077



ДЕРЕВ'ЯНІ ЕЛЕМЕНТИ

132-135



КЕРАМІЧНІ ВИРОБИ

136-147



ДЕКОРАТИВНІ КОРПУСИ З СИЛІКОНУ ТА ПЛАСТИКУ

148-165



ПЛАСТИКОВІ ЕЛЕМЕНТИ КРІПЛЕННЯ

166-175



МЕТАЛЕВІ ВИРОБИ

202-259



ЕЛЕМЕНТИ КРІПЛЕННЯ

260-299



ПАТРОНИ В АСОРТИМЕНТІ

176-191



КАБЕЛЬНО-ПРОВІДНИКОВА ПРОДУКЦІЯ

192-201

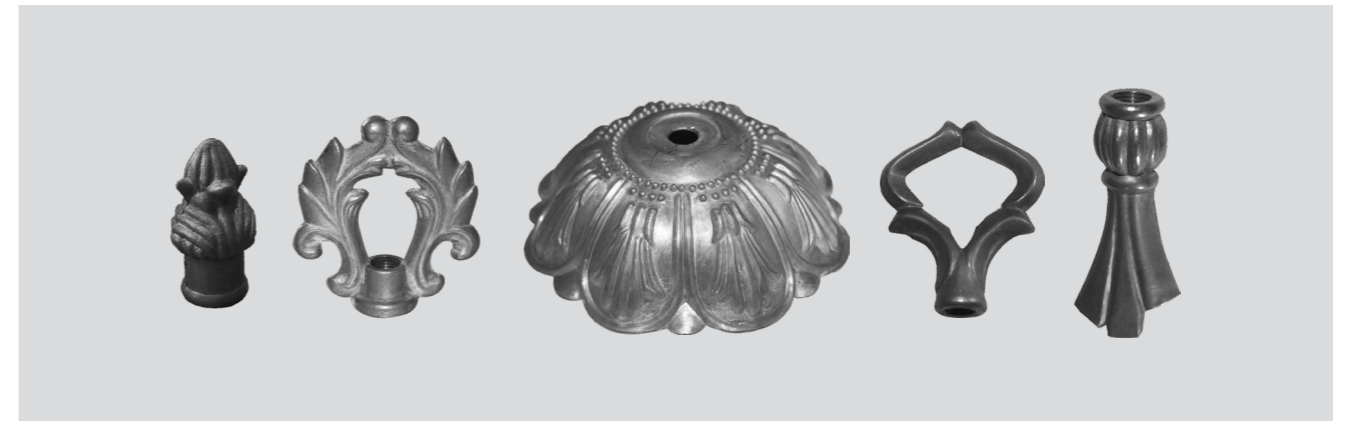

ЛИТІ ВИРОБИ

300-313



**SKARLIGHT: У НАС Є  
ВЕЛИКЕ МАЙБУТНЄ –  
У НАС Є ХОРОШИЙ ПЛАН!**

Про нас - компанія SkarLight, яка динамічно розвивається та відома на українському ринку з 1996 року, є великим виробником комплектуючих до світильників. Нашою спеціалізацією у сфері виробництва освітлювальних приладів є не лише виготовлення, а й розробка світильників різних видів, форм, дизайну, спектрів. Результатом багаторічної праці і палкої творчої фантазії співробітників компанії SkarLight стала багатогранна асортиментна лінійка, яка постійно поповнюється новими колекціями плафонів, абжурів (так само у нас у продажу - абжури із дроту), виробів з дерева, кераміки, пластмаси. Металева фурнітура, кристали та кріплення до них, литі елементи, патрони і кабельно-провідникова продукція, бетонні і кріпильні елементи - все це обіцяє сподобатися креативним дизайнерам і виробникам світлотехніки, які власне і є нашими безпосередніми клієнтами. Ми впевнені, що саме в руках умілого дизайнера люстри, світильники, бра і торшери перетворюються на могутній інструмент, здатний втілити казку навіть у найнудніший інтер'єр.



## КОРПУСИ ТА АКСЕСУАРИ ДО НИХ

Представлена серія нових комплектуючих , призначена для створення сучасних дизайнів люстр зі світлодіодними корпусами. За допомогою таких комплектуючих ви можете конструювати сучасні, вишукані і неповторні образи освітлювальних приладів. Шляхом нестандартних комбінацій за різновидами компонентів і виконання виробів можна знаходити унікальні рішення для будь-яких приміщень.

СВІТЛОПРОВІДНІ МЕТАЛЕВІ КОРПУСИ



A-051L-1



A-051L-11



A-051L-10

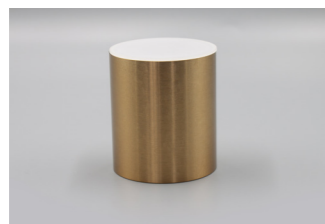

A-052L-1



A-052L-11



A-052L-10



A-053L-1



A-053L-11



A-053L-10



A-054-1



A-054-11



A-054-10



A-055-1



A-055-11

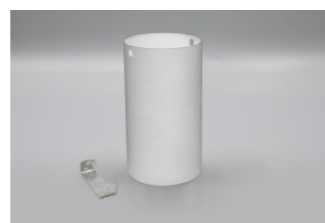

A-055-10

АКСЕСУАРИ

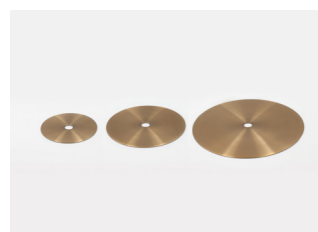

A-056/70-1  
A-056/100-1  
A-056/140-1



ME-006 M10-1



MA-012-1



MR-007-1  
MR-007-11

		Material	Color	Size (mm)
	A-051L-1	Metal Plastic	1	d 10   H 33   D 100
	A-051L-11		11	
	A-051L-10		10	
	A-052L-1	Metal Plastic	1	d 10   H 78   D 67
	A-052L-11		11	
	A-052L-10		10	
	A-053L-1	Metal Plastic	1	d 10   d <sub>1</sub> 4,5   H 115   D 60   M10x1
	A-053L-11		11	
	A-053L-10		10	
	A-054-1	Metal	1	d 10   H 110   D 60   M10x1
	A-054-11		11	
	A-054-10		10	
	A-055-1	Metal	1	d 10   H 100   D 70 L <sub>пл</sub> 65
	A-055-11		11	
	A-055-10		10	
	A-056/70-1	Metal	1	d 10   D 70
	A-056/100-1		1	d 10   D 100
	A-056/140-1		1	d 10   D 140
	ME-006 M10-1	Metal	1	D 15 M10x1
	MA-012-1	Metal	1	D 20   L 40   d 3 M10x1
	MR-007-1	Metal	1	D 13   L 60 M10x1
	MR-007-11		11	

**ЗАСТОСУВАННЯ СВІТЛОПРОВІДНИХ  
МЕТАЛЕВИХ КОРПУСІВ У ІНТЕР'ЄРАХ**



Стельовий корпус у комплекті з планкою А-055-1



Декоративний корпус із світлопровідним пластиком під світлодіодну плату А-051L-1



Декоративний корпус із світлопровідним пластиком під світлодіодну плату А-052L-1



**АКСЕСУАРИ ДО КОРПУСІВ**

Накладний корпус на стельву чашу А-056

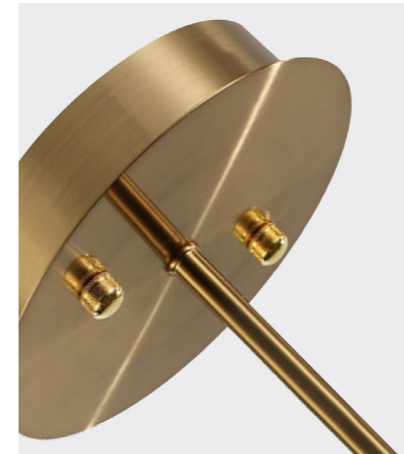

Металевий з'єднувач МА-012-1

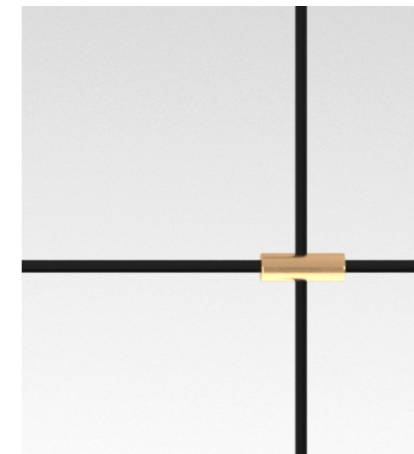



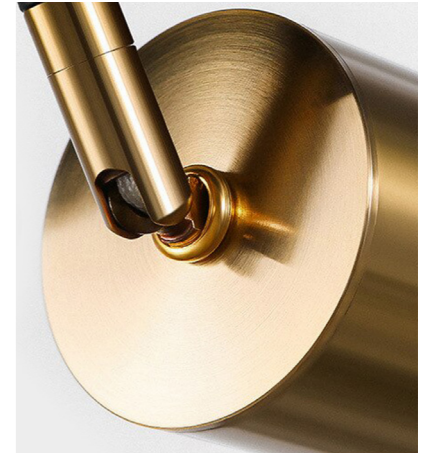

Поворотний елемент MR-007

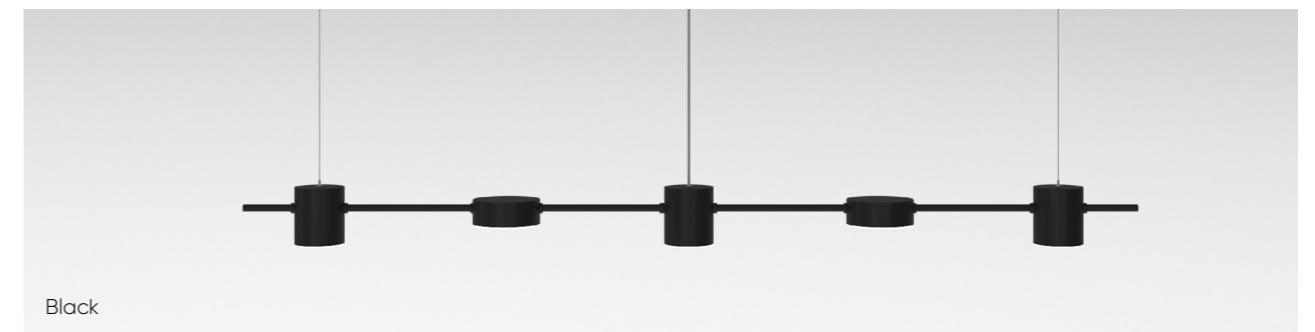

**КОЛЬОРОВА ГАМА КОРПУСІВ**







ПЛАТА СВІТЛОДІОДНА SMD 2835

     
 18V 4W 3000 K SMD  
 4000 K 2835



LED A-052 2835 3000K  
LED A-052 2835 4000K

Size: D 60 x d 10

     
 9V 7W 3000 K SMD  
 4000 K 2835



LED A-051 2835 3000K  
LED A-051 2835 4000K

Size: D 85 x d 10

ДРІТ ЕЛЕКТРИЧНИЙ ДО СВІТЛОДІОДНОЇ ПЛАТИ SMD 2835

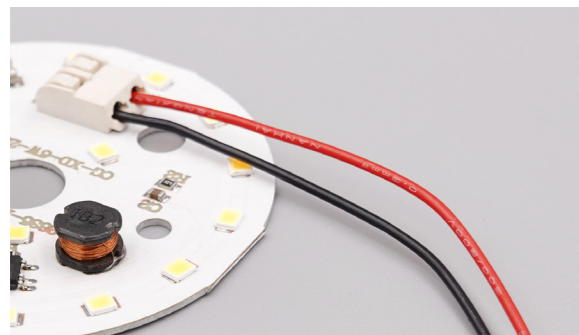

HJSP-X-3-D  
Size: L 35

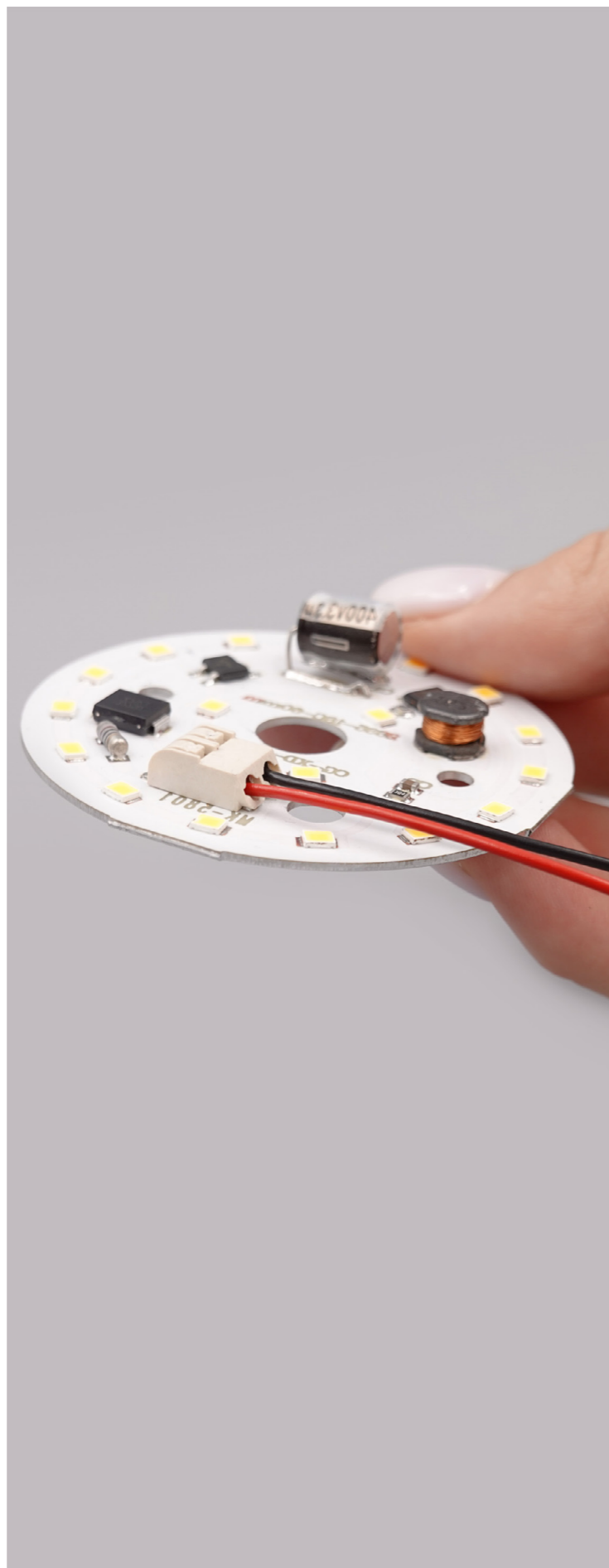





# LED СТРІЧКА

Успішно замінює традиційні лампові джерела світла. Вона використовується для основного освітлення приміщень і для підсвічування інтер'єрів. А також застосовується для вуличного освітлення, у транспорті, у вітринах торгових приміщень, для ландшафту і як світло для промислових і складських будівель.



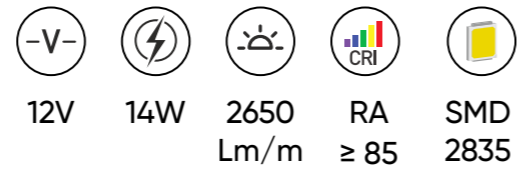

## LED LV-2835-120

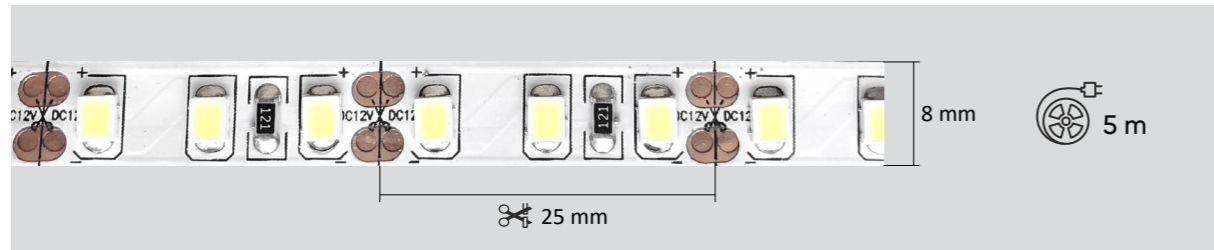

### PARAMETERS

		CCT	CRI	P	Flux	V	IP
led strip	type	led/m	3000K	RA ≥ 85	14w	2650 Lm/m	12V 20
<b>LED LV-2835-120</b>	SMD2835	120	4000K	RA ≥ 85	14w	2650 Lm/m	12V 20
			6000K	RA ≥ 85	14w	2650 Lm/m	12V 20

**LED LV-2835-120** рекомендовано для освітлення інтер'єрів будинків, квартир, кафе, ресторанів, готелів. Розміщується в нішах декоративного підсвічування багаторівневих стель або в лінійних світильниках виготовлених на основі алюмінієвих профілів з розсіюючими лінзами.

### COLOUR TEMPERATURE

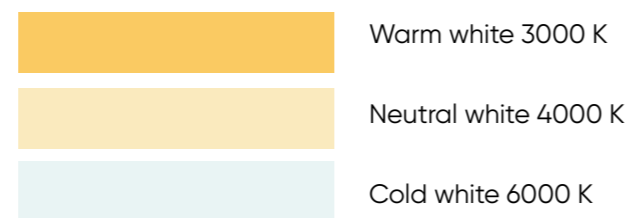

Warm white 3000 K



Neutral white 4000 K



Cold white 6000 K



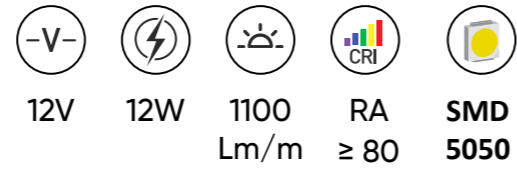

## LED LV-5050-60

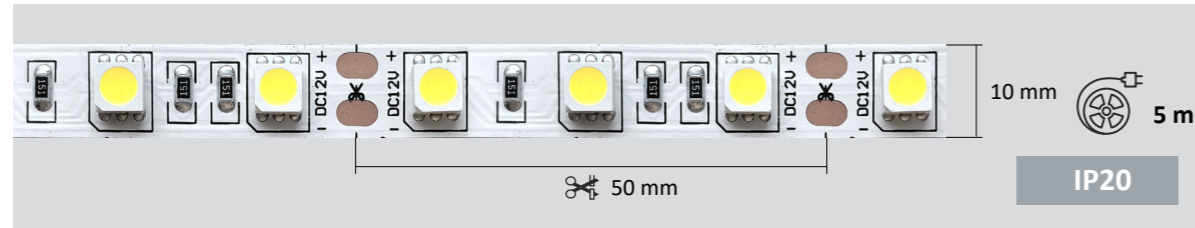

## LED LV-5050-60-IP44

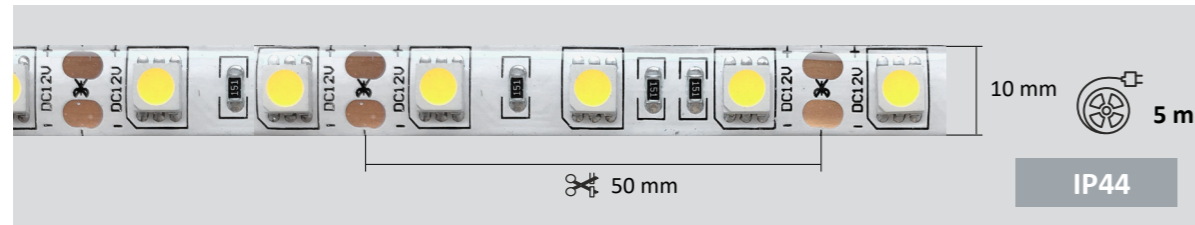

### PARAMETERS

		CCT	CRI	P	Flux	V	IP	
led strip	type	led/m	3000K	RA ≥ 80	12w	1100 Lm/m	12V	20/44
<b>LED LV-5050-60</b>	SMD 5050	60	4000K	RA ≥ 80	12w	1100 Lm/m	12V	20/44
<b>LED LV-5050-60-IP44</b>			6000K	RA ≥ 80	12w	1100 Lm/m	12V	20/44

**LED LV-5050-60** рекомендовано для освітлення інтер'єрів будинків, квартир, кафе, ресторанів, готелів. Розміщується в нішах декоративного підсвічування багаторівневих стель або в лінійних світильниках виготовлених на основі алюмінієвих профілів з розсіюючими лінзами.

### COLOUR TEMPERATURE

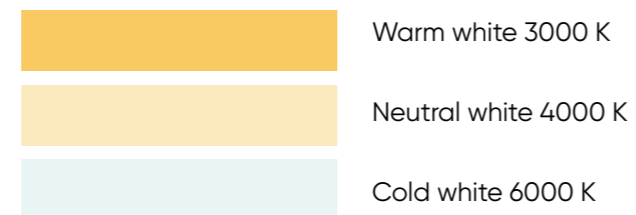

Warm white 3000 K



Neutral white 4000 K



Cold white 6000 K



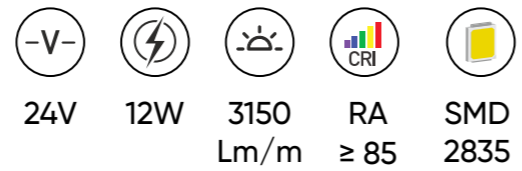

## LED WYJ-2835-120

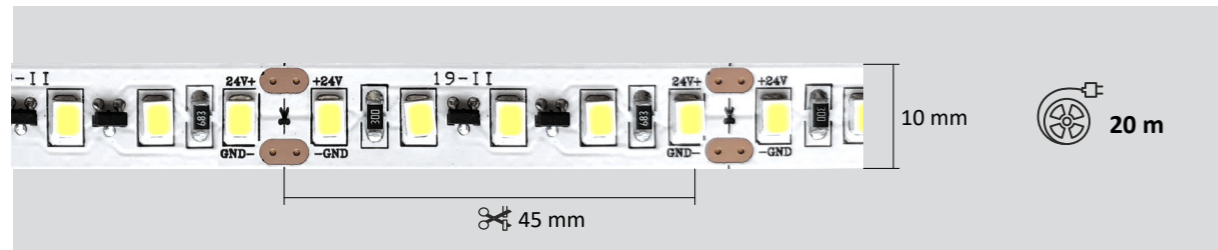

### PARAMETERS

led strip	type	led/m	CCT	CRI	P	Flux	V	IP
			3000K	RA ≥ 85	12w	3150 Lm/m	24V	20
<b>LED WYJ-2835-120</b>	SMD2835	120	4000K	RA ≥ 85	12w	3150 Lm/m	24V	20
			6000K	RA ≥ 85	12w	3150 Lm/m	24V	20

**LED WYJ-2835-120** рекомендовано для освітлення інтер'єрів будинків, квартир, кафе, ресторанів, готелів. Розміщується в нішах декоративного підсвічування багаторівневих стель або в лінійних світильниках виготовлених на основі алюмінієвих профілів з розсіюючими лінзами.

### COLOUR TEMPERATURE

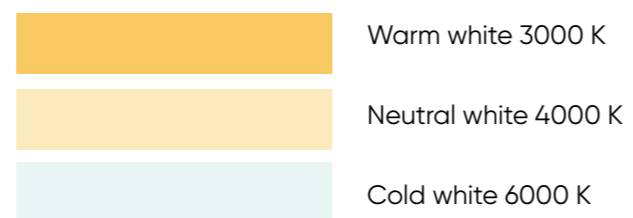

Warm white 3000 K



Neutral white 4000 K

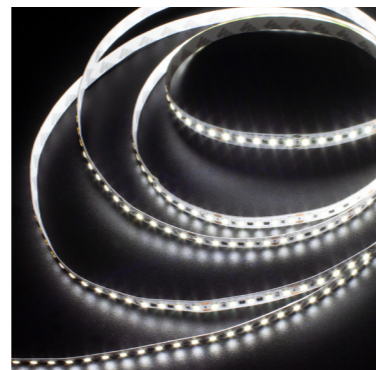

Cold white 6000 K



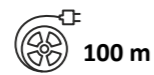
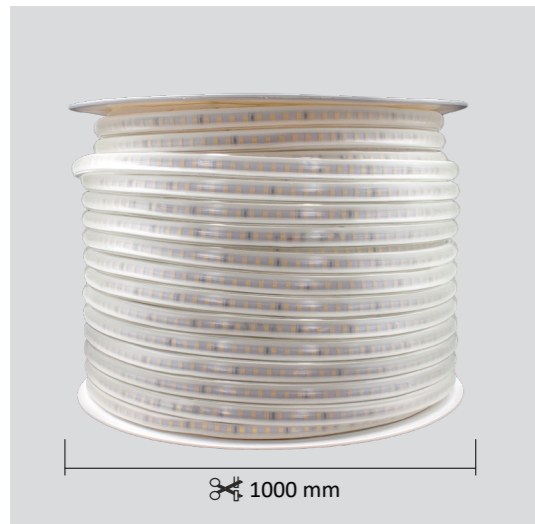

### LED 2835-120-SL

220V   
 8W   
 2650 Lm/m   
 RA ≥ 85   
 SMD 2835

#### PARAMETERS

			CCT	CRI	P	Flux	V	IP
led strip	type	led/m	3000K	RA ≥ 85	8w	2650 Lm/m	220V	65
<b>LED 2835-120-SL</b>	SMD2835	120	4000K	RA ≥ 85	8w	2650 Lm/m	220V	65
			6000K	RA ≥ 85	8w	2650 Lm/m	220V	65

**LED 2835-120-SL** рекомендовано для освітлення інтер'єрів будинків, квартир, кафе, ресторанів, готелів. Розміщується в нішах декоративного підсвічування багаторівневих стель або в лінійних світильниках виготовлених на основі алюмінієвих профілів з розсіюючими лінзами.

#### COLOUR TEMPERATURE

Warm white 3000 K  
 Neutral white 4000 K  
 Cold white 6000 K

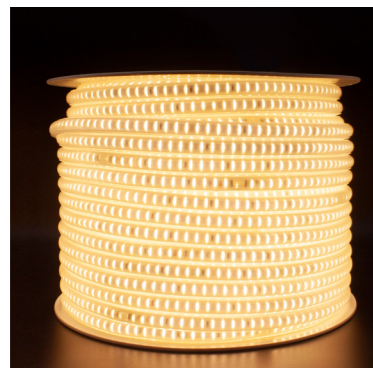

Warm white 3000 K



Neutral white 4000 K



Cold white 6000 K

### LED Plug-8A

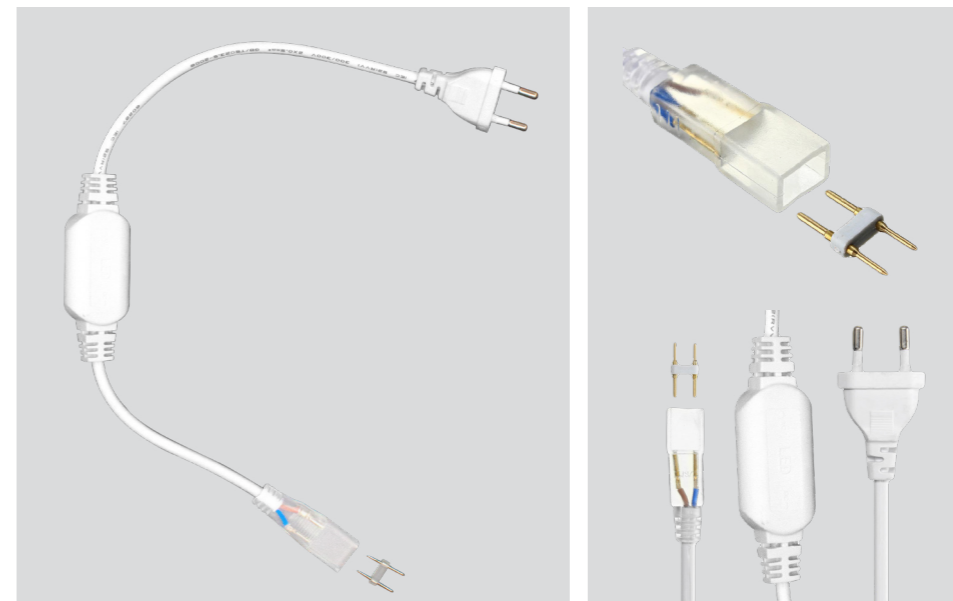

	P	V	Size
<b>LED Plug-8A</b>	8A	220V	0,5m



## ПІДКЛЮЧЕННЯ СВІТЛОДІОДНОЇ СТРІЧКИ ДО БЛОКА ЖИВЛЕННЯ

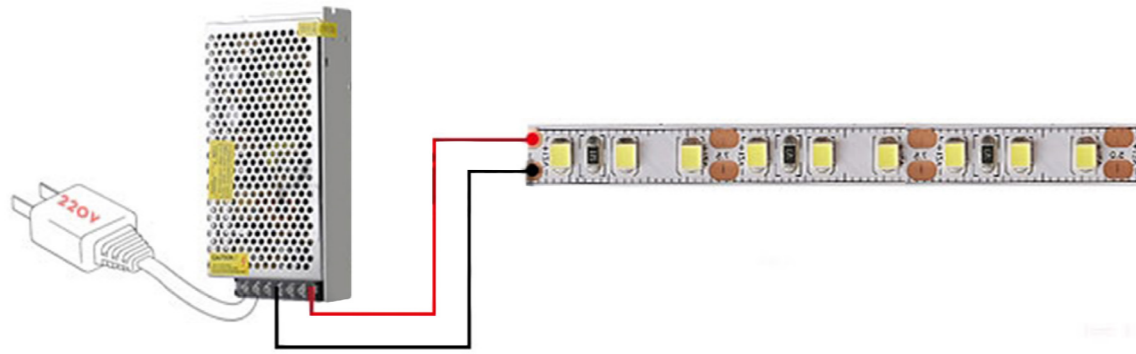

Максимальна довжина однієї бобіни світлодіодної стрічки становить п'ять метрів. Якщо метраж сягає більше п'яти метрів, відбувається спад напруги.

## ПОСЛІДОВНЕ З'ЄДНАННЯ

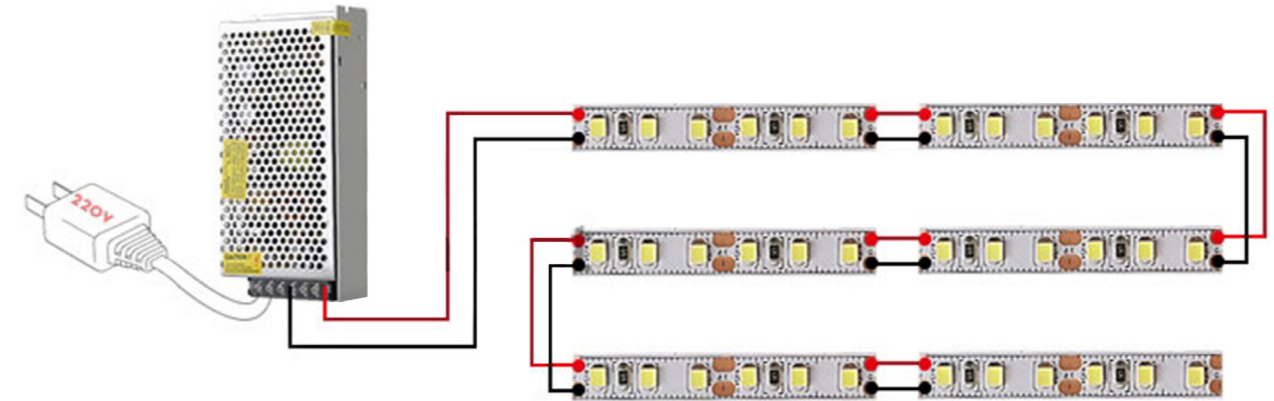

Коли виконується підключення не більше двох стрічок, в цьому випадку можливо їх послідовне з'єднання, за умови, що друга смуга має незначну довжину. У місцях з'єднання виконується перевірка на можливе падіння напруги.

## ПАРАЛЕЛЬНЕ З'ЄДНАННЯ

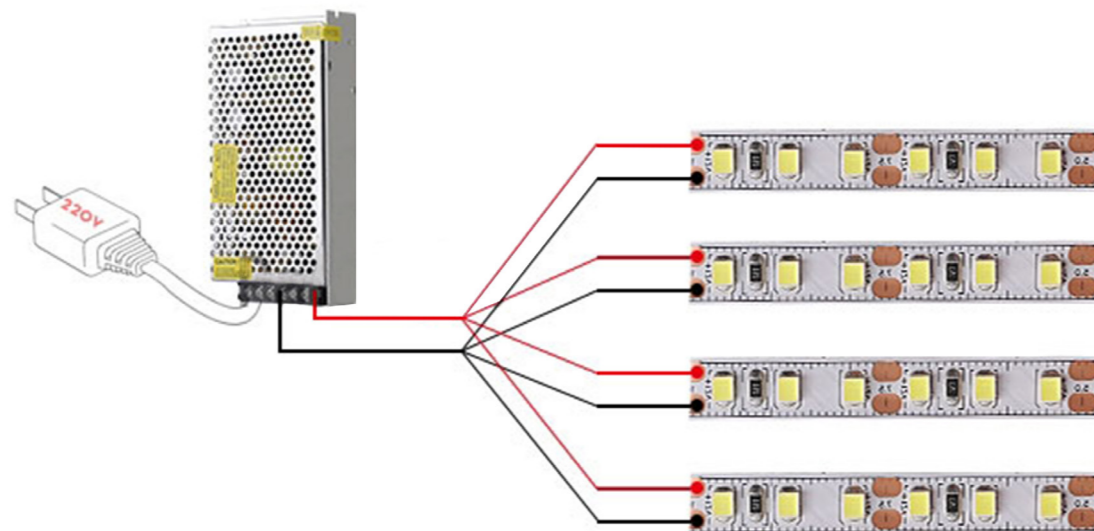

До одного блока не рекомендується підключати більше п'яти метрів світлодіодної стрічки за схемою послідовного електричного кола. За необхідності виконують паралельне з'єднання двох різних шматків LED стрічки.

## СХЕМА З'ЄДНАННЯ LED СТРІЧКИ З БЛОКОМ ЖИВЛЕННЯ ДЛЯ УНИКНЕННЯ СПАДУ НАПРУГИ

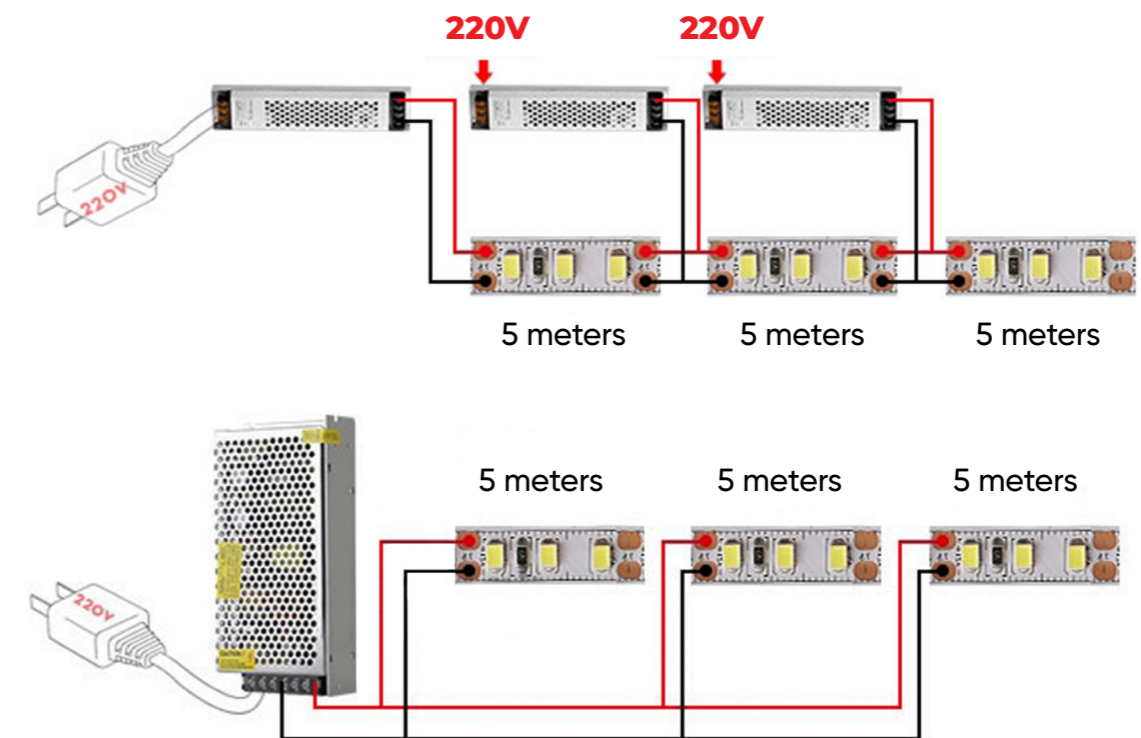

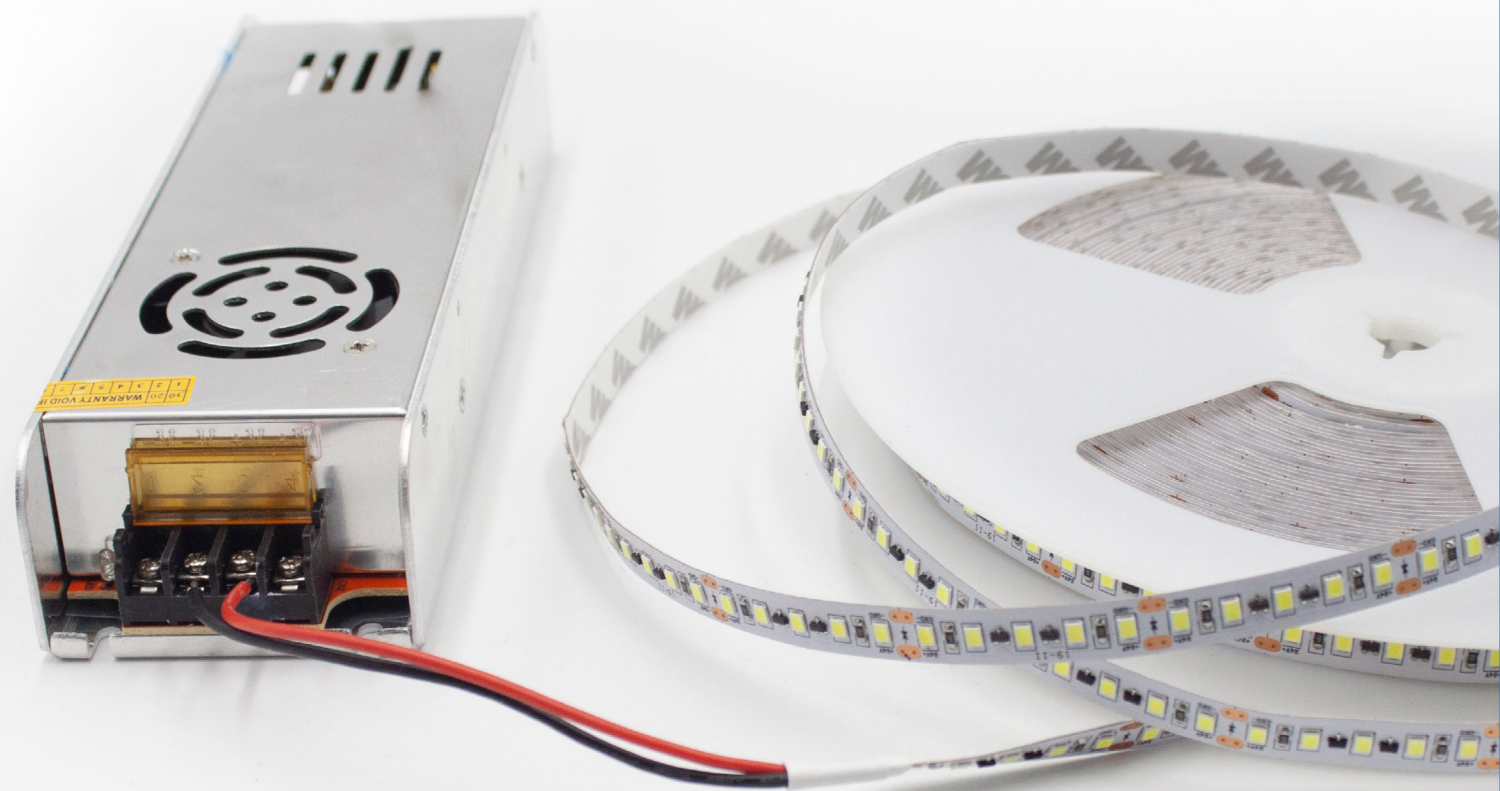

## БЛОКИ ЖИВЛЕННЯ

Основна функція - постачання світлодіодів електричною енергією необхідних властивостей. Крім того вони стабілізують напругу і необхідні для виконання певних захисних функцій. Дозволяють збільшити термін експлуатації світлодіодних джерел світла, дозволяючи тим самим домогтися максимальної продуктивності та ефективності роботи всієї системи.

PARAMETERS

	Size	Weight	Power output	Output voltage	Output current	IP
power supply						
<b>LED PS60/12-IP20</b>	L <sub>1</sub> = 202 mm L <sub>2</sub> = 53 mm H = 21 mm	165 g	60W	12V	5A	IP20
<b>LED PS150/12-IP20</b>	L <sub>1</sub> = 269 mm L <sub>2</sub> = 53 mm H = 21 mm	241 g	150W	12V	12,5A	IP20
<b>LED PS200/12-IP20</b>	L <sub>1</sub> = 315 mm L <sub>2</sub> = 53 mm H = 21 mm	310 g	200W	12V	16,7A	IP20
<b>LED PS300/12-IP20</b>	L <sub>1</sub> = 348 mm L <sub>2</sub> = 53 mm H = 21 mm	346 g	300W	12V	25A	IP20

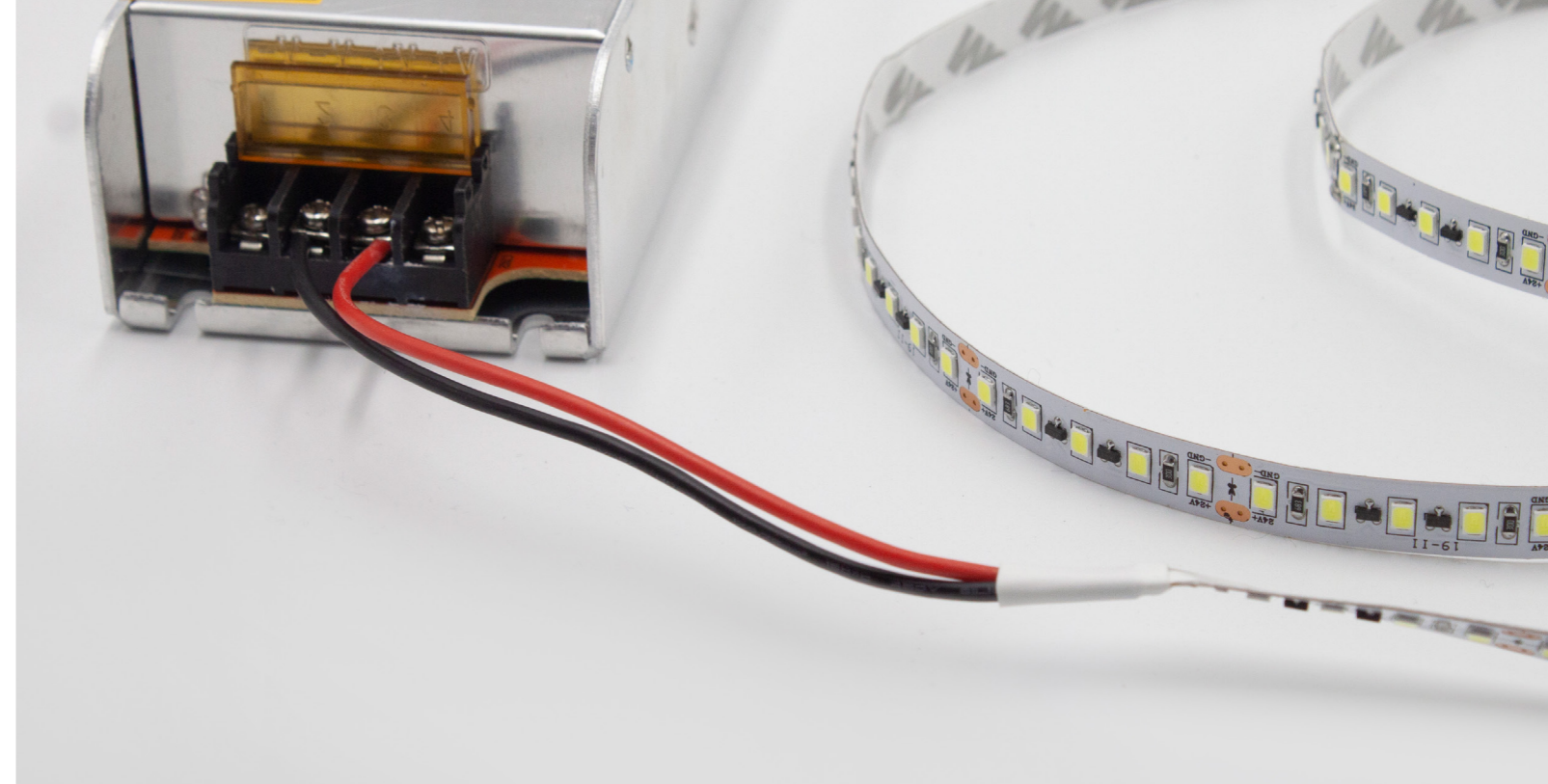
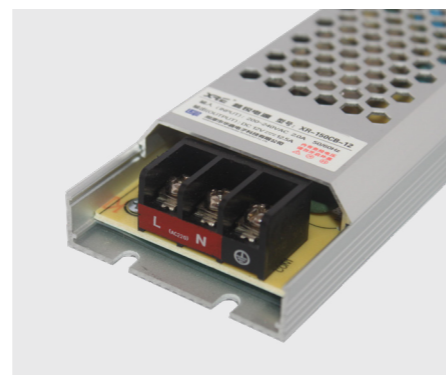

	Size	Weight	Power output	Output voltage	Output current	IP
<b>LED PS360/24-IP20</b>	L <sub>1</sub> = 225 mm L <sub>2</sub> = 68 mm H = 40 mm	320 g	360W	24V	15A	IP20





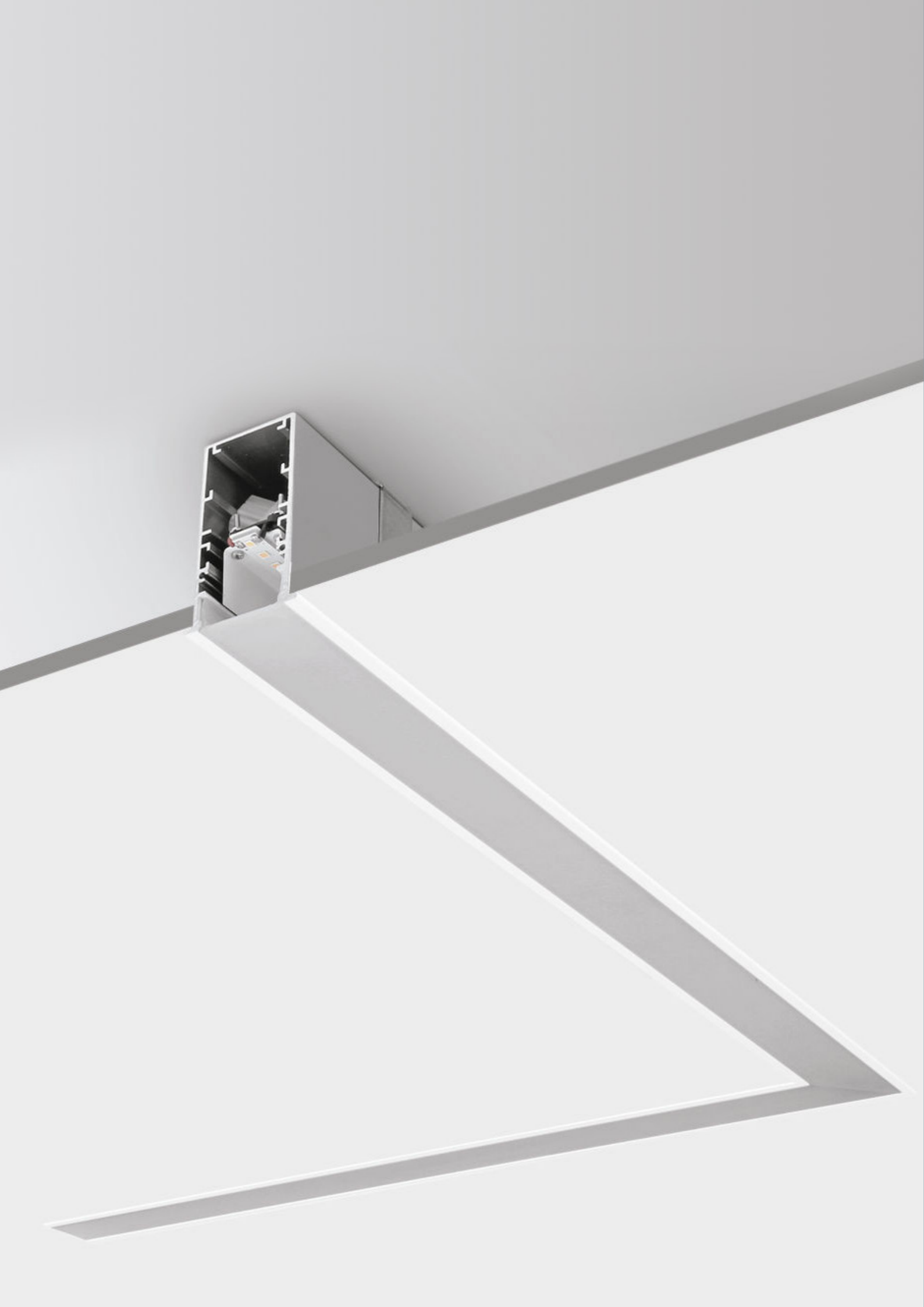

# LED ПРОФІЛЬ

Світлодіодна стрічка в поєднанні з профілем з алюмінію є повноцінним освітлювальним приладом. Такий спосіб установки забезпечує тривалий термін експлуатації конструкції, за рахунок високого захисного ефекту проти механічних пошкоджень. Форма профілю дозволяє гармонійно вписати конструкцію в будь-який оригінальний дизайн приміщень.



СХЕМА ВСТАНОВЛЕННЯ ВБУДОВАНОГО АЛЮМІНІЄВОГО ПРОФІЛЮ



ВБУДОВАНИЙ АЛЮМІНІЄВИЙ ПРОФІЛЬ

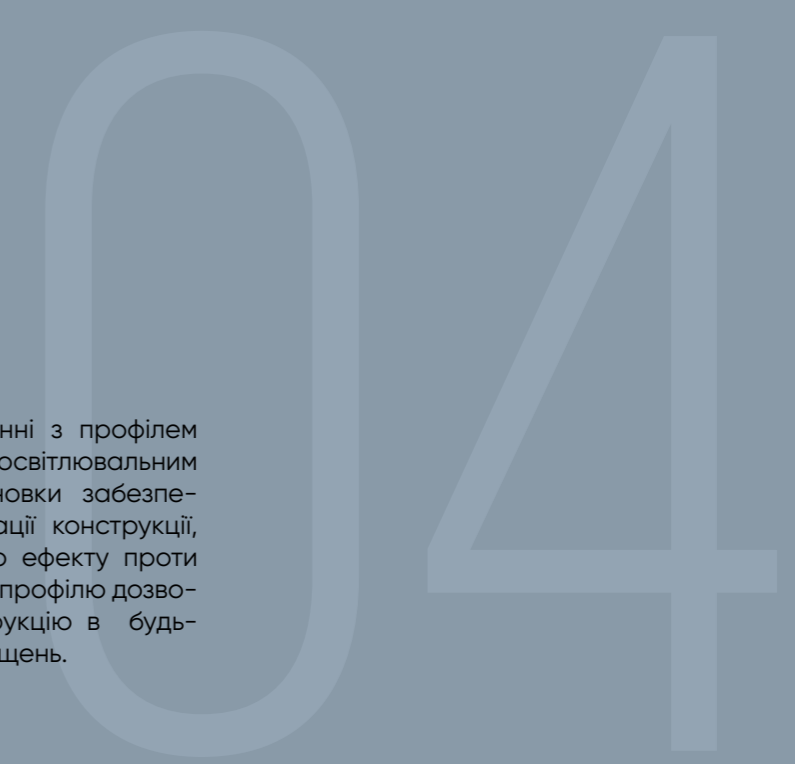
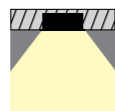
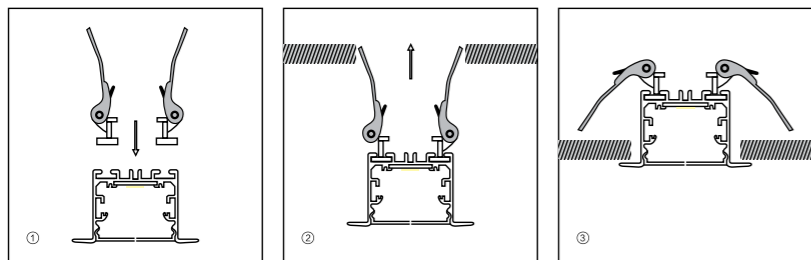

Кріплення встановити на профіль.

Встановити профіль та кріплення в отвір у стелі (стіні).

Закріпити все.



СХЕМА ВСТАНОВЛЕННЯ ВБУДОВАНОГО АЛЮМІНІЄВОГО ПРОФІЛЮ



ВБУДОВАНИЙ АЛЮМІНІЄВИЙ ПРОФІЛЬ

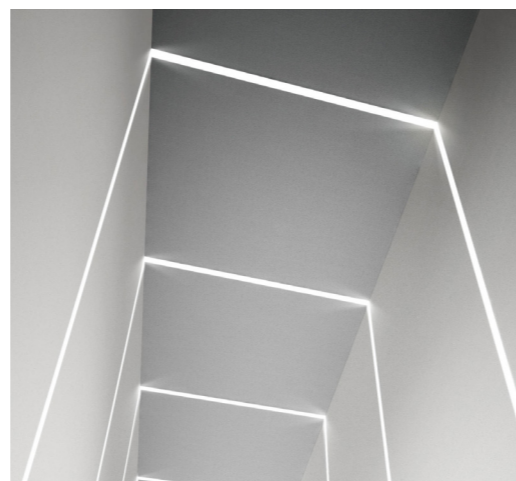
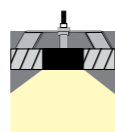
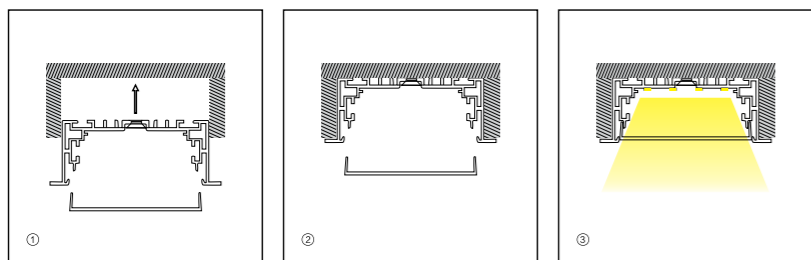

Встановити профіль в отвір у стелі (стіні)

Встановити джерело світла-LED стрічку, PC розсіювач та заглушки.

Закріпити все.



СХЕМА ВСТАНОВЛЕННЯ ПІДВІСНОГО АЛЮМІНІЄВОГО ПРОФІЛЮ



ПІДВІСНИЙ АЛЮМІНІЄВИЙ ПРОФІЛЬ

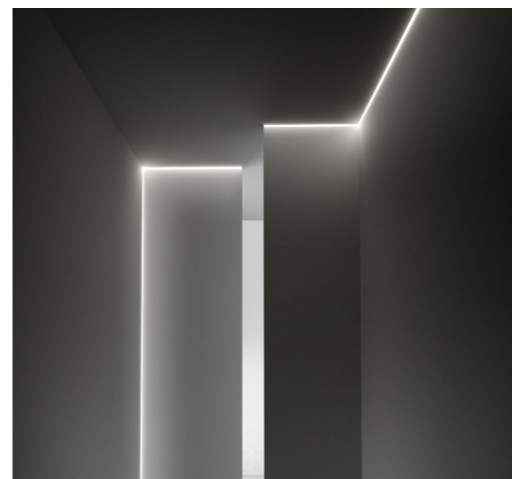
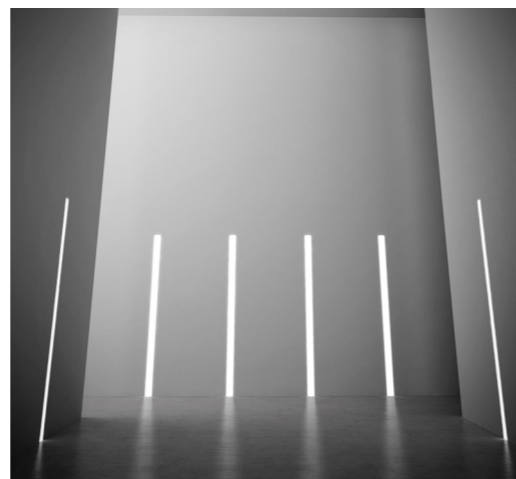
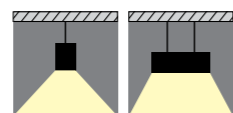
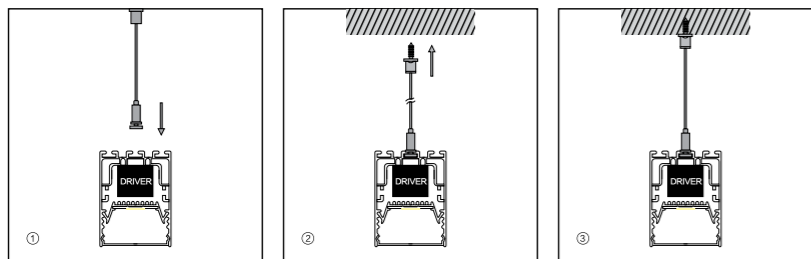

Профіль кріпити до тросу.

Закріпити трос до стелі.

Закріпити все.



СХЕМА ВСТАНОВЛЕННЯ НАКЛАДНОГО АЛЮМІНІЄВОГО ПРОФІЛЮ



НАКЛАДНИЙ АЛЮМІНІЄВИЙ ПРОФІЛЬ

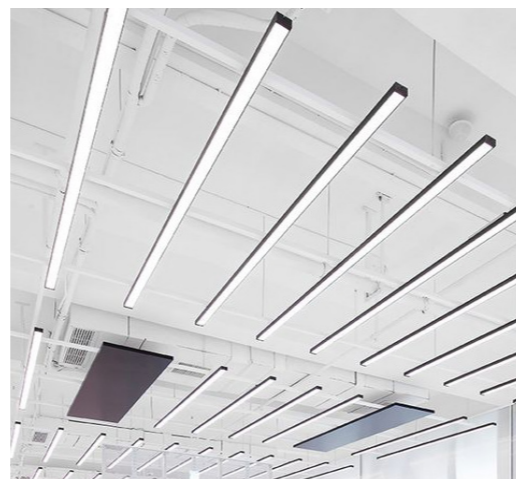
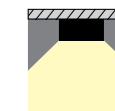
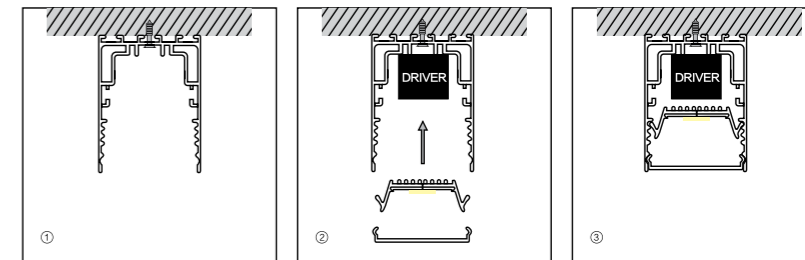

Встановити профіль на стелю.

Встановити драйвер, джерело світла-LED стрічку, PC розсіювач та заглушки.

Закріпити все.

СХЕМА ВСТАНОВЛЕННЯ НАСТІННОГО АЛЮМІНІЄВОГО ПРОФІЛЮ



НАСТІННИЙ АЛЮМІНІЄВИЙ ПРОФІЛЬ

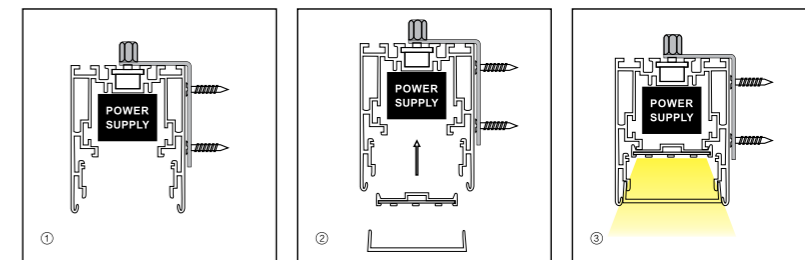

Встановити профіль на стіну.

Встановити драйвер, джерело світла-LED стрічку, PC розсіювач та заглушки.

Закріпити все.

СХЕМА ВСТАНОВЛЕННЯ НАСТІННОГО АЛЮМІНІЄВОГО ПРОФІЛЮ

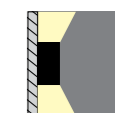

НАСТІННИЙ АЛЮМІНІЄВИЙ ПРОФІЛЬ

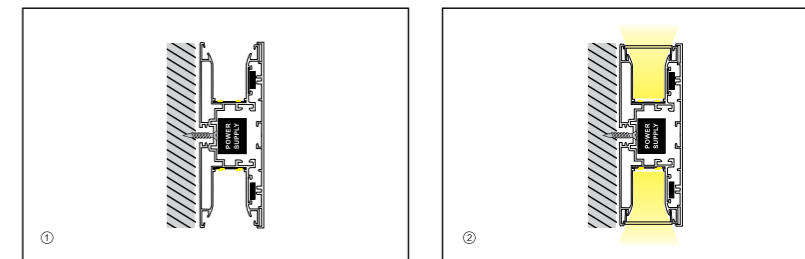

Встановити профіль на стіну.

Встановити драйвер, джерело світла-LED стрічку, PC розсіювач та заглушки. Закріпити все.



## НАКЛАДНИЙ АЛЮМІНІЄВИЙ ПРОФІЛЬ



LED PXG-1010-M



LED PXG-1204-M

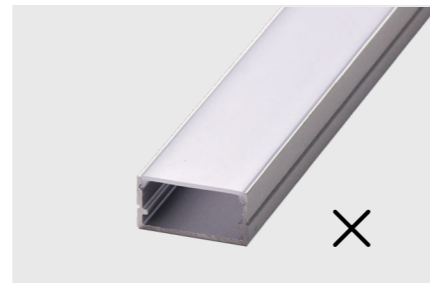

LED PXG-2010-M



LED PXG-112-M



LED PXG-2040



LED PXG-3010-M



LED PXG-105

Ця асортиментна лінійка допоможе в реалізації інтер'єрних світлових рішень. До профілю пропонуються екрани з полікарбонату з рівномірним розсіюванням світла. Широкий вибір аксесуарів дозволяє здійснювати монтаж різними способами: накладним і підвісним.



## PARAMETERS

	Material	Color	Size	Max length	Components	Type
	Aluminum   Polycarbonate	Silver   Opal	19,5   11,8,5   H 10	L 3m		
	Aluminum   Polycarbonate	Silver   Opal	14,2   11,13,2   H 8,5	L 3m		
	Aluminum   Polycarbonate	Silver   Opal	14,3   11,12,9   H 6,9	L 3m		
	Aluminum   Polycarbonate	Silver   Opal	17   11,11,8   H 12	L 3m		
	Aluminum   Polycarbonate	Silver   Opal	17,2   11,12,6   H 6,9	L 3m		
	Aluminum   Polycarbonate	Silver   Opal	20   11,18   H 10	L 3m		
	Aluminum   Polycarbonate	Silver   Opal	29,4   11,27,4   H 9,9	L 3m		

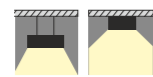

НАКЛАДНИЙ ТА ПІДВІСНИЙ АЛЮМІНІЄВИЙ ПРОФІЛЬ



LED PXG-3535-M



LED PXG-4030-M



LED PXG-5050-M



LED PXG-3566



PXG-5020-M



LED PXG-5575-M

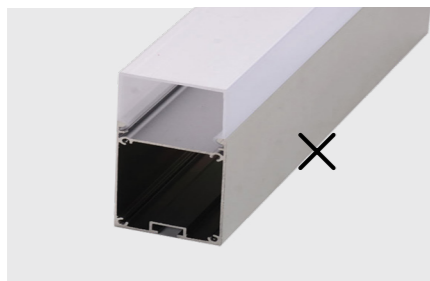

LED PXG-3573-M



LED PXG-5035-M

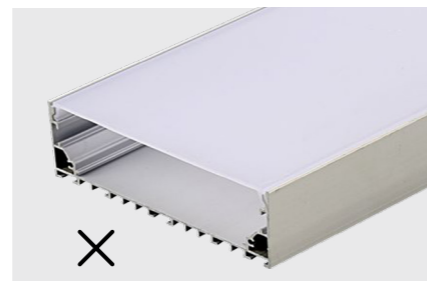

LED PXG-8035-M

PARAMETERS

	Material	Color	Size	Components	Type
	Aluminum   Polycarbonate	Silver   Opal	L 3m		
<b>LED PXG-3535-M</b>					
	Aluminum   Polycarbonate	Silver   Opal	L 3m		
<b>PXG-3566-M</b>					
	Aluminum   Polycarbonate	Silver   Opal	L 3m		
<b>LED PXG-3573-M</b>					
	Aluminum   Polycarbonate	Silver   Opal	L 3m		
<b>PXG-4030-M</b>					
	Aluminum   Polycarbonate	Silver   Opal	L 3m		
<b>PXG-5020-M</b>					
	Aluminum   Polycarbonate	Silver   Opal	L 3m		
<b>PXG-5035-M</b>					
	Aluminum   Polycarbonate	Silver   Opal	L 3m		
<b>LED PXG-5050-M</b>					
	Aluminum   Polycarbonate	Silver   Opal	L 3m		
<b>LED PXG-5575-M</b>					
	Aluminum   Polycarbonate	Silver   Opal	L 3m		
<b>PXG-8035-M</b>					

## ТИП МОНТАЖУ LED ПРОФІЛЮ

-  Підвісний
-  Вбудований у стелю
-  Вбудований у стіну
-  Вбудований у підлогу
-  Накладний на стелю
-  Накладний на стіни
-  Накладний кутовий

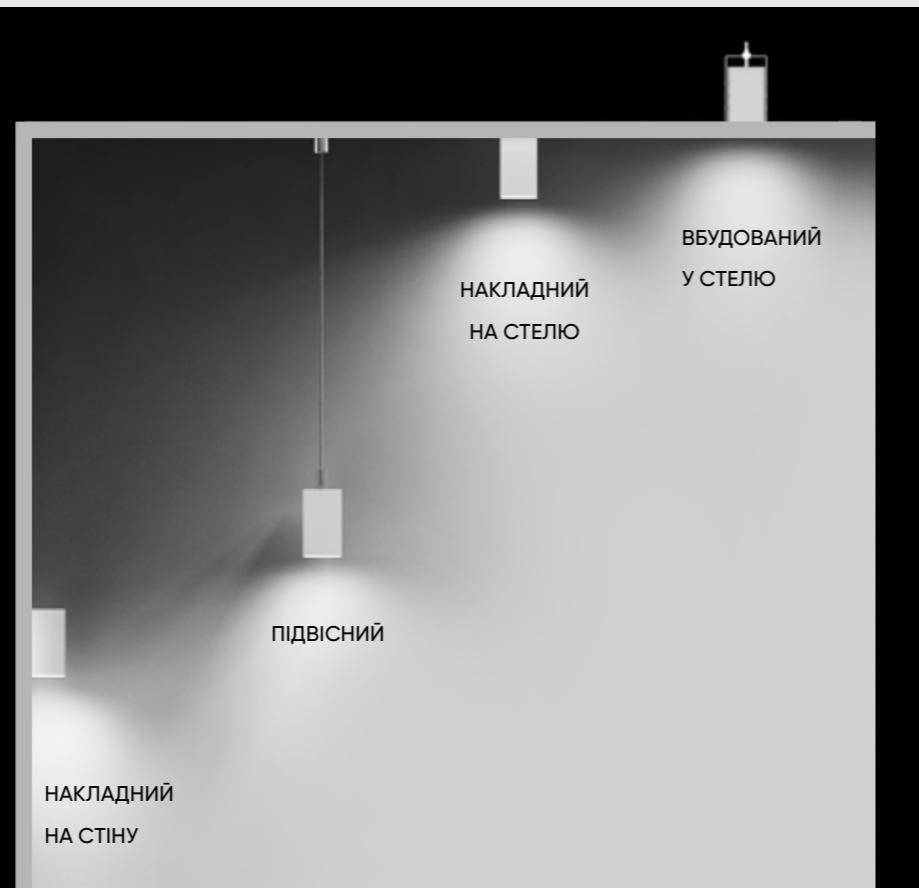

**НАКЛАДНИЙ**

Накладний світлодіодний профіль монтується на стіни, стелю, за допомогою спеціальних кріплень, саморізів або клею. Виготовлений із міцного алюмінію. Найчастіше використовується для створення оригінальних світлових ліній, декоративного підсвічування.

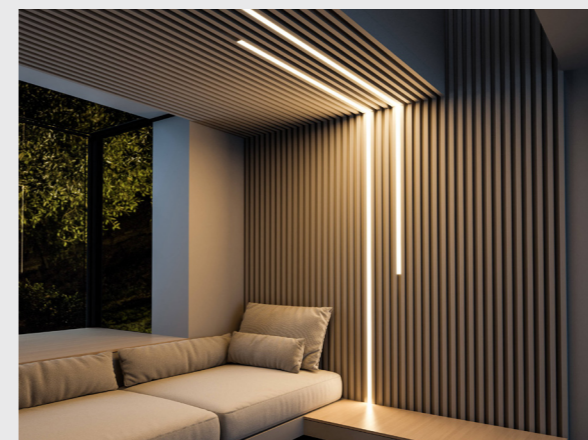

**ВБУДОВАНИЙ У СТЕЛЮ**

Такий тип профілю застосовується в дизайнерських рішеннях при створенні особливого інтер'єру. Профіль вбудованого типу може розташовуватися над площиною поверхні або монтуватися урівень. Також відмінною особливістю є край, який закриває нерівності в області утворення щілин.



**ВБУДОВАНИЙ ПІД ШПАКЛІВКУ**

Профіль цієї серії може бути використаний як єдине джерело світла, а також для створення оригінальних світлових ліній у інтер'єрі. Часто застосовується в якості основного освітлення.



**ПІДВІСНИЙ**

Підвісний профіль - найкращий інструмент для створення стильного, сучасного і неповторного дизайну світла інтер'єрів. Завдяки алюмінієвому профілю на тросах можна розставляти акценти, зонувати, піднімати / опускати світло і просто грати освітленням в необхідному ракурсі.

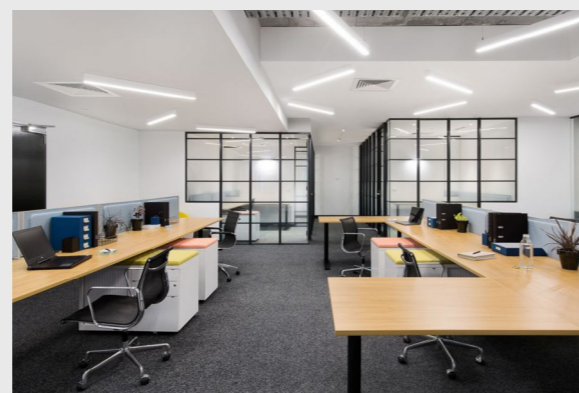

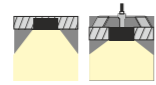

ВБУДОВАНИЙ АЛЮМІНІЄВИЙ ПРОФІЛЬ



LED PXG-1010-A



LED PXG-2050



LED PXG-5035-A



LED PXG-112-A



LED PXG-3010-A

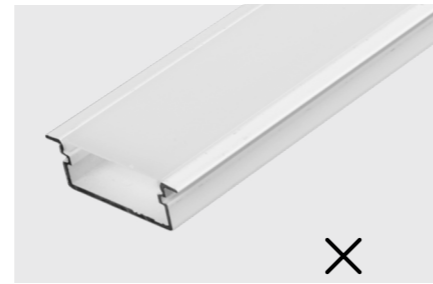

LED PXG-6613-A

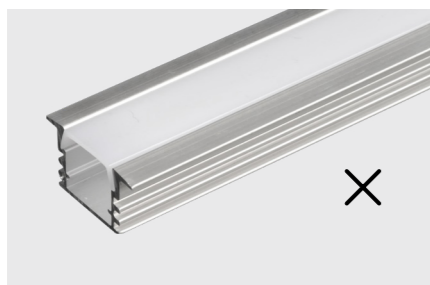

LED PXG-1204-A



LED PXG-3520-A



LED PXG-7635-A

## PARAMETERS

	Material	Color	Size	Max length	Components	Type
	Aluminum   Polycarbonate	Silver   Opal	16   11 8,5   H 10   12 9,5	L 3m		
	Aluminum   Polycarbonate	Silver   Opal	18,5   11 13,2   H 8,5   12 14,2	L 3m		
	Aluminum   Polycarbonate	Silver   Opal	23,7   11 12,4   H 12   12 17	L 3m		
	Aluminum   Polycarbonate	Silver   Opal	23,7   11 12,6   H 7   12 17,4	L 3m		
	Aluminum   Polycarbonate	Silver   Opal	37,4   11 27,7   H 11,7   12 30	L 3m		
	Aluminum   Polycarbonate	Silver   Opal	50   11 27   H 20   12 35	L 3m		
	Aluminum   Polycarbonate	Silver   Opal	64   11 37,8   H 35   12 50	L 3m		
	Aluminum   Polycarbonate	Silver   Opal	66   11 42,6   H 13   12 54	L 3m		
	Aluminum   Polycarbonate	Silver   Opal	91,4   11 54   H 35   12 76	L 3m		



ПІДВІСНИЙ КРУГЛИЙ АЛЮМІНІЄВИЙ ПРОФІЛЬ



LED PXG-30



LED PXG-60

PARAMETERS

	Material	Color	Size	Max length	Components	Type
<p><b>LED PXG-30</b></p>	Aluminum   Polycarbonate	Silver   Opal	D 30   I 18	L 3m		
<p><b>LED PXG-60</b></p>	Aluminum   Polycarbonate	Silver   Opal	D 60   I 30	L 3m		

**LED PXG-Complekt**

тросова система до підвісного профілю

Material: Aluminum  
Color: Silver  
Size: I 1500



КУТОВИЙ АЛЮМІНІЄВИЙ ПРОФІЛЬ



LED PXG-3030



LED PXG-1616



LED PXG-1203

PARAMETERS

	Material	Color	Size	Max length	Components	Type
<p><b>LED PXG-3030</b></p>	Aluminum   Polycarbonate	Silver   Opal	I 20,4   H <sub>1</sub> 29,7   H <sub>2</sub> 29,7	L 3m		
<p><b>LED PXG-1616</b></p>	Aluminum   Polycarbonate	Silver   Opal	I 10,5   H <sub>1</sub> 15,5   H <sub>2</sub> 15,5	L 3m		
<p><b>LED PXG-1203</b></p>	Aluminum   Polycarbonate	Silver   Opal	I 12,5   H <sub>1</sub> 18   H <sub>2</sub> 18	L 3m		

## ЧОРНИЙ АЛЮМІНІЄВИЙ ПРОФІЛЬ З ЧОРНИМ РОЗСІЮВАЧЕМ (ВБУДОВАНИЙ, НАКЛАДНИЙ, КУТОВИЙ)



### ВБУДОВАНИЙ АЛЮМІНІЄВИЙ ПРОФІЛЬ



LED PXG-103-A BL

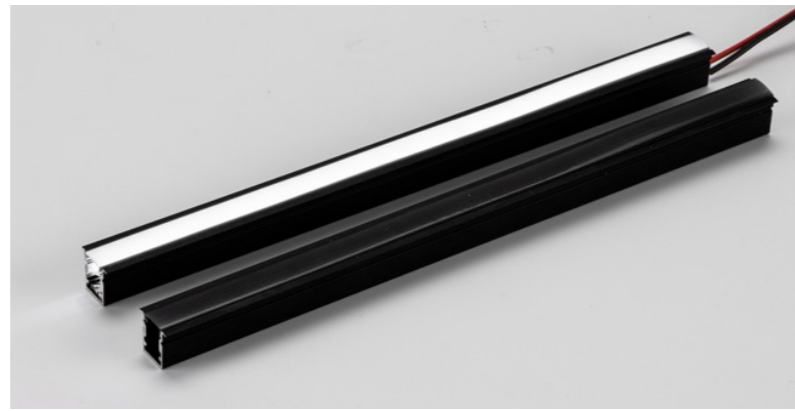

### НАКЛАДНИЙ АЛЮМІНІЄВИЙ ПРОФІЛЬ



LED PXG-204-1 BL



### КУТОВИЙ АЛЮМІНІЄВИЙ ПРОФІЛЬ



LED PXG-1616 BL



## PARAMETERS

	Material	Color	Size	Max length	Components	Type
	Aluminum   Polycarbonate	Black   Opal	13,5   11,8,5   H 13	L 3m		
	Aluminum   Polycarbonate	Black   Opal	123,3   11,9,6   H 21,2	L 3m		
	Aluminum   Polycarbonate	Black   Opal	110,5   H 15,5   H 2 15,5	L 3m		





## НАСТІННИЙ АЛЮМІНІЄВИЙ ПРОФІЛЬ



LED PXG-4215









LED PXG-5015

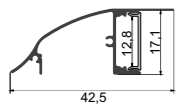

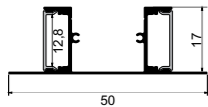
LED PXG-502

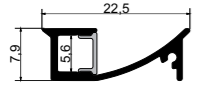
## PARAMETERS

	Material	Color	Size	Max length	Components	Type
 <b>LED PXG-4215</b>	Aluminum   Polycarbonate	Silver   Opal	I 42,5   H <sub>1</sub> 17,1   H <sub>2</sub> 12,8	L 3m		
 <b>LED PXG-5015</b>	Aluminum   Polycarbonate	Silver   Opal	I 50   H <sub>1</sub> 17   H <sub>2</sub> 12,8	L 3m		
 <b>LED PXG-502</b>	Aluminum   Polycarbonate	Silver   Opal	I 22,5   H <sub>1</sub> 7,9   H <sub>2</sub> 12,8 ●	L 3m	Wall mounted installation	





АЛЮМІНІЄВИЙ ПРОФІЛЬ ДЛЯ ОСВІТЛЕННЯ ПЛІНТУСА

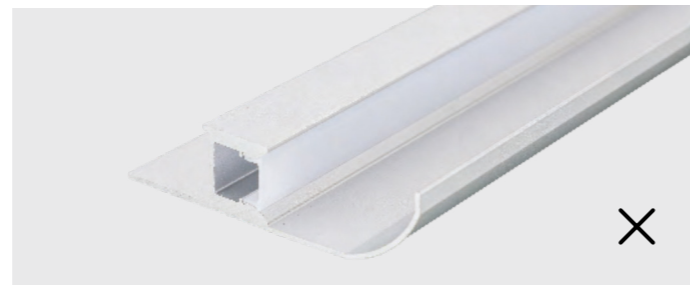
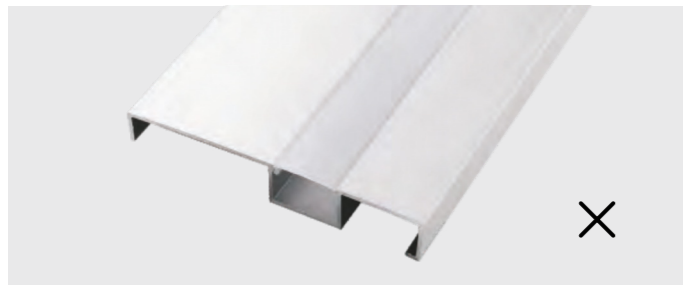

LED PXG-505

LED PXG-513

PARAMETERS

	Material	Color	Size	Max length	Components	Type
<p><b>LED PXG-505</b></p>	Aluminum   Polycarbonate	Silver   Opal		L 3m	Skirting lighting profile	
<p><b>LED PXG-513</b></p>	Aluminum   Polycarbonate	Silver   Opal		L 3m	Skirting lighting profile	



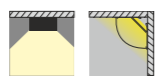
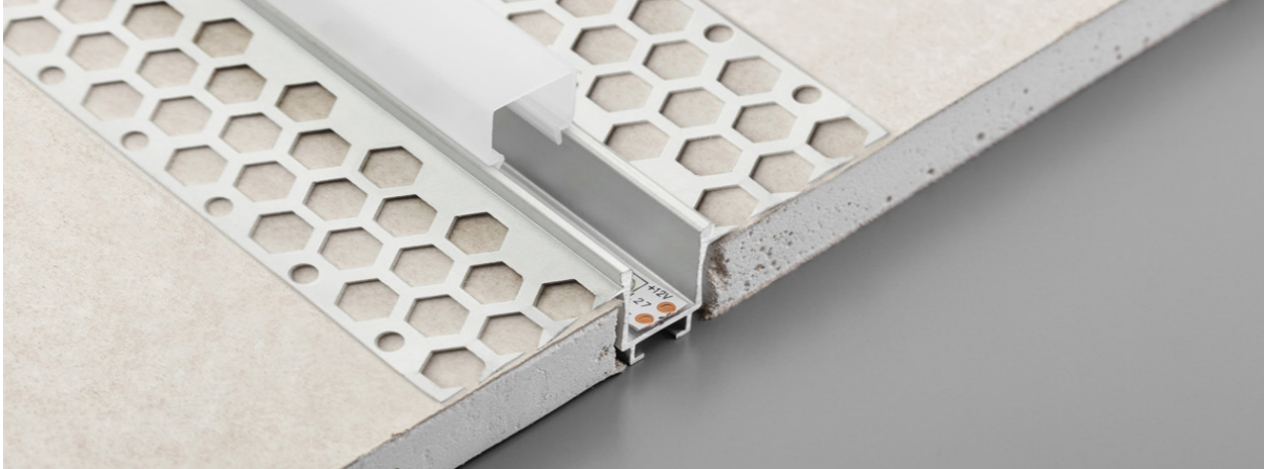

АЛЮМІНІЄВИЙ ПРОФІЛЬ ПІД ШПАКЛІВКУ

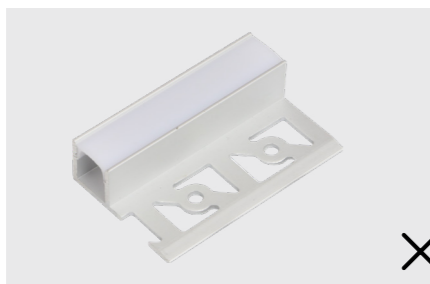

LED PXG-301

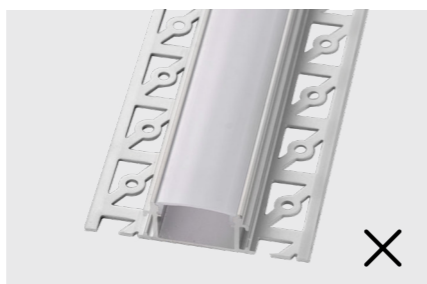

LED PXG-306



LED PXG-304



LED PXG-302

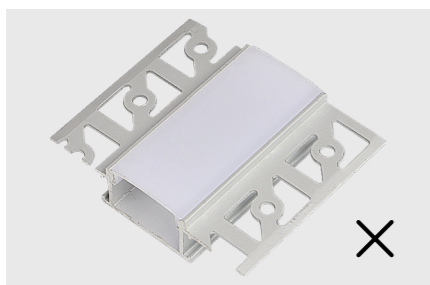

LED PXG-305

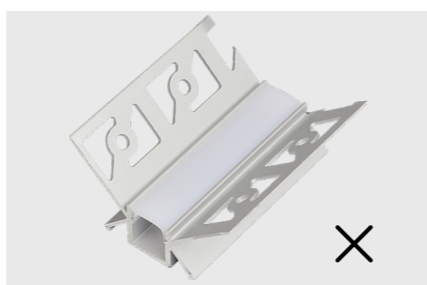

LED PXG-303

Вбудований алюмінієвий профіль активно використовується при створенні світлодіодних систем освітлення, світлових декоративних елементів у інтер'єрі. Він спрощує монтаж ліній світла, допомагає надати їм естетичний і охайний зовнішній вигляд. Профіль призначений для прихованого монтажу, при якому фланці ховаються під шпаклівкою. Далі на профіль встановлюється стрічка і екран для розсіювання. У результаті залишається тільки пряма лінія світла без відволікаючих увагу деталей і елементів.



## PARAMETERS

	Material	Color	Size	Max length	Components	Type
<b>LED PXG-301</b>	Aluminum   Polycarbonate Silver   Opal		132   11,9,6   H 13,2	L 3m		
<b>LED PXG-304</b>	Aluminum   Polycarbonate Silver   Opal		152   11,9   H 13	L 4m		
<b>LED PXG-305</b>	Aluminum   Polycarbonate Silver   Opal		161,5   11,20,9   H 14	L 3m		
<b>LED PXG-306</b>	Aluminum   Polycarbonate Silver   Opal		166,7   11,20,9   H 14	L 3m		
<b>LED PXG-302</b>	Aluminum   Polycarbonate Silver   Opal		139   H 1,9,6   H 17	L 4m		
<b>LED PXG-303</b>	Aluminum   Polycarbonate Silver   Opal		140   1,9,6   H 24	L 4m		



# LED ЛАМПИ

LED лампи є сучасними джерелами світла, які володіють не тільки чудовими світловими характеристиками, але і високою якістю освітлення, ергономічністю, практичністю і зручністю у використанні.

05

## ТОЧКОВІ LED ЛАМПИ



SK15-G9-3W



MR11-GU10-3W



MR16-GU10-6W



MR16-GU5.3-3W

## ФІЛАМЕНТНІ LED ЛАМПИ



C35-4W



ST64-4W



A60-4W



G80-4W



G95-4W





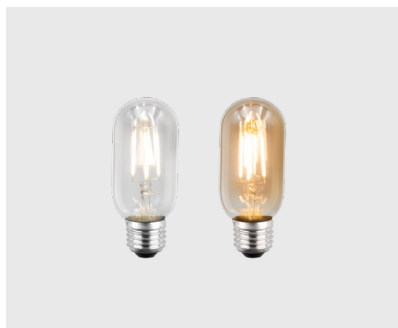









G125-6W



T45-4W



T30-4W | 6W | 8W

	Lamp type	Wattage	Color temp.	Lumens	Size	
	<b>SK15-G9-3W</b>	G9	3W	2700K	270Lm	H 48   D 15
	<b>MR11-GU10-3W</b>	GU10	3W	2700K   4000K	270Lm	H 46   D 35
	<b>MR16-GU10-6W</b>	GU10	6W	3000K   4000K	495Lm	H 52   D 50
	<b>MR16-GU5.3-3W</b>	GU5.3	3W	3000K   4000K	495Lm	H 48   D 50
	<b>C35-4W</b>	E14	4W	4000K	430Lm	H 100   D 35
	<b>ST64-4W</b>	E27	4W	2700K   4000K	430Lm   560Lm	H 146   D 65
	<b>A60-4W</b>	E27	4W	2700K   4000K	430Lm	H 105   D 60
	<b>G80-4W</b>	E27	4W	2700K   4000K	430Lm	H 125   D 80
	<b>G95-4W</b>	E27	4W	2700K	430Lm	H 128   D 95
	<b>G125-6W</b>	E27	6W	2700K	560Lm	H 172   D 125
	<b>T45-4W</b>	E27	4W	2700K   4000K	430Lm	H 110   D 45
	<b>T30-4W</b>	E27	4W	2700K	430Lm	H 135   D 30
	<b>T30-6W</b>	E27	6W	2700K	560Lm	H 185   D 30
	<b>T30-8W</b>	E27	8W	2700K	850Lm	H 230   D 30



## РОЗСІЮВАЧІ СКЛЯНІ

У нашій продуктивній лінійці ви знайдете безліч варіацій скляних розсіювачів у стилі Loft, класичному і флористичному стилях. Вони добре пропускають світло, а значить відмінно впишуться і доповнять будь-яке інтер'єрне рішення, ставши основним джерелом світла в приміщенні і його родзинкою. Вдало підібрані розсіювачі не тільки забезпечують якісне освітлення, але і вигідно підкреслюють інтер'єр. Перевага полягає в їх функціоналі: ви можете зробити освітлення більш або менш інтенсивним.



P-123/200-10



P-1909/195-10



P-2084/215-10

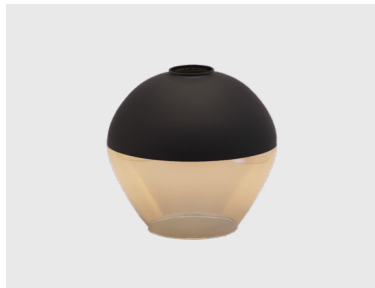

P-123/130-10



P-2061/245-10



P-2042/215-10



P-1973/250-10



P-2044/230-10



P-2024/175-10



P-1973/130-10



P-2044/165-10



P-120/135-10



P-1914/195-10

Підвіси зі скляними медово-чорними розсіювачами – універсальний предмет для створення затишку та краси в інтер'єрі. Вони добре пропускають світло, створюють особливу теплу атмосферу. Вибір такого освітлення для житлового простору має декілька переваг: проста, але цікава форма, якою ви можете обіграти простір; дає тепле та комфортне для очей світло; не потребує проектних змін простору, а навпаки доповнює його.



Підвіс зі скляним розсіювачем P-2044/230-10

	Material	Color	Size (mm)
	P-123/200-10	Glass	10  d 48   d <sub>1</sub> 100   D 200   H 195
	P-123/130-10	Glass	10  d 44   d <sub>1</sub> 75   D 130   H 110
	P-1973/250-10	Glass	10  d 45   d <sub>1</sub> 110   D 250   H 175
	P-1973/130-10	Glass	10  d 45   d <sub>1</sub> 85   D 130   H 105
	P-1914/195-10	Glass	10  d 43   d <sub>1</sub> 165   D 195   H 155
	P-1909/195-10	Glass	10  d 45   d <sub>1</sub> 130   D 195   H 200
	P-2061/245-10	Glass	10  d 48   d <sub>1</sub> 120   D 245   H 205
	P-2044/230-10	Glass	10  d 43   d <sub>1</sub> 105   D 230   H 205
	P-2044/165-10	Glass	10  d 45   d <sub>1</sub> 88   D 165   H 150
	P-2084/215-10	Glass	10  d 44   D 215   H 215
	P-2042/215-10	Glass	10  d 48   d <sub>1</sub> 115   D 215   H 147
	P-2024/175-10	Glass	10  d 47   D 175   H 220
	P-120/135-10	Glass	10  d 46   D 135   H 250



P-1973/250-8



P-2044/230-8



P-113/220-8



P-1973/130-10



P-2044/165-8



P-333/190-8



P-2061/245-8



P-123/200-8



P-2042/215-8



P-2079/180-8



P-113/315-8



P-1934/180-8



Підвіс  
зі скляним  
розсіювачем  
P-1934/180-8

	Material	Color	Size (mm)
	Glass	8	d 44   d1 118   D 250   H 180
	Glass	8	d 45   d1 83   D 130   H 107
	Glass	8	d 44   d1 121   D 245   H 200
	Glass	8	d 46   D 180   H 300
	Glass	8	d 45   d1 105   D 230   H 205
	Glass	8	d 45   d1 87   D 165   H 150
	Glass	8	d 49   d1 102   D 200   H 185
	Glass	8	d 45   D 315   H 160
	Glass	8	d 45   D 220   H 130
	Glass	8	d 48   D 190   H 285
	Glass	8	d 45   d1 115   D 215   H 150
	Glass	8	d 46   D 180   H 210





P-1942/295-0



P-113/220-0



P-1120/145-0



P-1942/245-0



P-1933/245-0



P-2024/175-0



P-113/315-0



P-2088/195-0



P-2024/100-0

Світильники з такими скляними розсіювачами – найкраще втілення стилю, домашнього затишку і функціональності. Вони добре пропускають світло, приваблюють своєю простою формою і нейтральним кольором. Скляні плафони стануть органічним доповненням сучасних інтер'єрів.



Підвіс  
зі скляним  
розсіювачем  
P-1942/295-0

	Material	Color	Size (mm)
	P-1942/295-0	Glass 0 <input type="checkbox"/>	d 43   D 295   H 215
	P-1942/245-0	Glass 0 <input type="checkbox"/>	d 46   D 245   H 185
	P-113/315-0	Glass 0 <input type="checkbox"/>	d 45   D 315   H 165
	P-113/220-0	Glass 0 <input type="checkbox"/>	d 46   D 220   H 130
	P-1933/245-0	Glass 0 <input type="checkbox"/>	d 48   D 245   H 150
	P-2088/195-0	Glass 0 <input type="checkbox"/>	d 42   D 195   H 145
	P-1120/145-0	Glass 0 <input type="checkbox"/>	d 45   D 145   H 300
	P-2024/175-0	Glass 0 <input type="checkbox"/>	d 46   D 175   H 220
	P-2024/100-0	Glass 0 <input type="checkbox"/>	d 45   D 100   H 155



**P-113/315-1**



**P-2088/245-1**

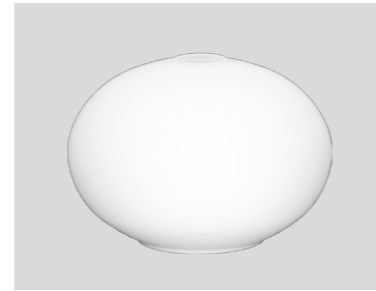

**P-1973/250-1**



**P-113/220-1**

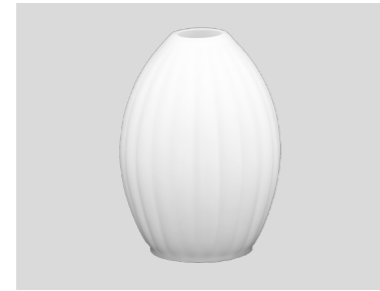

**P-118/180-1**

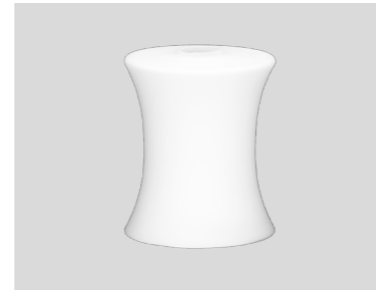

**P-1934/180-1**



**P-1942/295-1**





**P-1914/240-1**



**P-048/110-1**

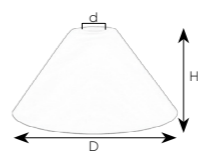
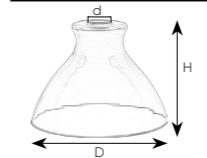
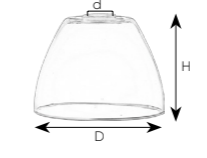
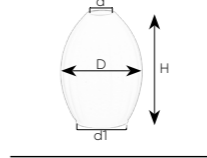
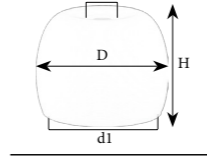
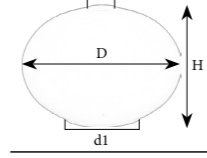
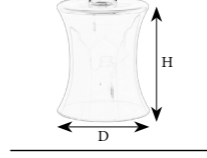
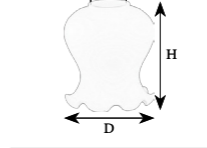

Підвіс  
зі скляним  
розсіювачем  
P-1914/240-1

	Material	Color	Size (mm)
	Glass	1 <input type="checkbox"/>	d 44   D 315   H 165
	Glass	1 <input type="checkbox"/>	d 48   D 220   H 130
	Glass	1 <input type="checkbox"/>	d 46   D 295   H 210
	Glass	1 <input type="checkbox"/>	d 42   D 245   H 145
	Glass	1 <input type="checkbox"/>	d 52   d1 110   D 180   H 255
	Glass	1 <input type="checkbox"/>	d 42   d1 215   D 240   H 190
	Glass	1 <input type="checkbox"/>	d 43   d1 115   D 250   H 175
	Glass	1 <input type="checkbox"/>	d 46   D 180   H 220
	Glass	1 <input type="checkbox"/>	d 44   D 110   H 125



P-34-4



P-17-6



P-151-6



P-34-6



P-93-6



P-97-6



P-34-18



P-911-1

Основними особливостями плафонів цього напрямку з лінійки компанії Skarlight є форма (що має флористичний і класичний вид), і різноманітна гама кольорів, серед якої переважають ніжні та м'які тони (а саме, білий, нюд). Плафони люстрові під патрон E14. Використовуються на світильниках стельових, настінних і підлогових.

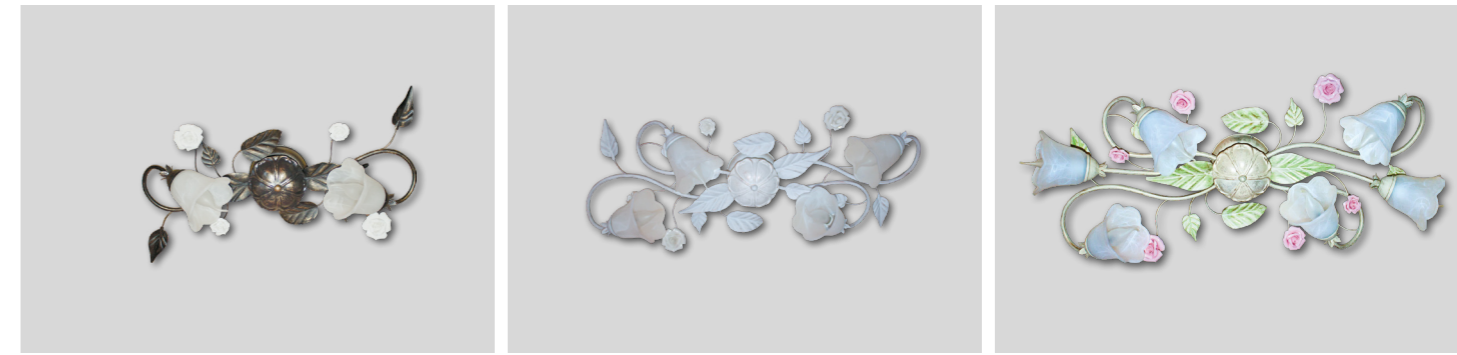

	Material	Color	Size (mm)	Type
<p><b>P-34-4</b></p>	Glass		d 30   D 135   H 120	E14
<p><b>P-34-6</b></p>	Glass		d 30   D 135   H 120	E14
<p><b>P-34-18</b></p>	Glass		d 30   D 135   H 120	E14
<p><b>P-17-6</b></p>	Glass		d 30   D 130   H 105	E14
<p><b>P-93-6</b></p>	Glass		d 30   L 120   H 125	E14
<p><b>P-911-1</b></p>	Glass		d 30   D 80   H 100	E14
<p><b>P-151-6</b></p>	Glass		d 30   D 155   H 105	E14
<p><b>P-97-6</b></p>	Glass		d 30   L 80   H 80	E14



P-18-6

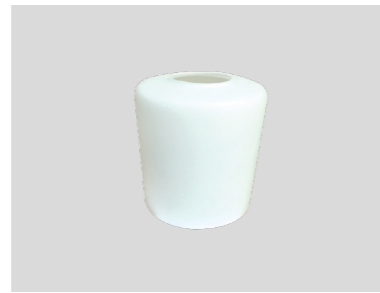

P-912-1



P-007-6



P-916-1



P-905-1



P-98-6



P-152-9



P-810-1



P-006-21



P-152-6



P-820-1

Люстри з такими плафонами доречно виглядатимуть в будь-якому інтер'єрі, вони не потребують значних змін у приміщенні і прекрасно його оживляють, не перевантажуючи інтер'єр, але, безумовно, привертаючи до себе увагу оригінальним декоративним видом.



	Material	Color	Size (mm)	Type
<p><b>P-18-6</b></p>	Glass		d 42   D 130   H 105	E27
<p><b>P-916-1</b></p>	Glass		d 42   D 126   H 153	E27
<p><b>P-152-9</b></p>	Glass		d 42   D 160   H 105	E27
<p><b>P-152-6</b></p>	Glass		d 42   D 160   H 105	E27
<p><b>P-912-1</b></p>	Glass		d 45   D 100   H 107	E27
<p><b>P-905-1</b></p>	Glass		d 40   d1 90   D 95   H 102	E27
<p><b>P-810-1</b></p>	Glass		3xd, 6   D 60   H 180	
<p><b>P-820-1</b></p>	Glass		3xd, 6   D 75   H 300	
<p><b>P-007-6</b></p>	Glass		d 42   D 130   H 105	E27
<p><b>P-98-6</b></p>	Glass		d 42   L 100   H 100	E27
<p><b>P-006-21</b></p>	Glass		d 42   D 120   H 120	E27

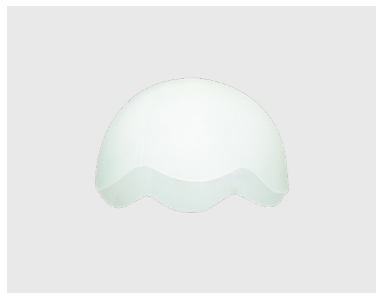

**P-109-6**



**P-110-6**



**P-005-21**

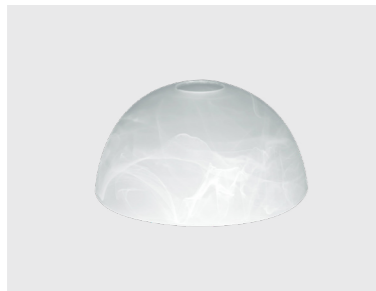

**P-301-6**



**P-311-6**



**P-003-21**



**P-305-21**



**P-311-21**



**P-004-21**



**P-001-6**



**P-318-21**

Світильник зі скляним плафоном під патрон E27-ідеальне рішення для кімнат з невисокими стелями. Разом з тим такий виріб виглядає дуже елегантно. Плафони цієї серії забезпечують хороше розсіювання світла і стануть гарною деталлю інтер'єру.



Підвіс  
зі скляним  
плафоном  
P-001-6

Підвіс  
зі скляним  
плафоном  
P-110-6

		Material	Color	Size (mm)	Type
	<b>P-109-6</b>	Glass		d 42   D 190   H 112	E27
	<b>P-301-6</b>	Glass		d 42   D 200   H 100	E27
	<b>P-305-21</b>	Glass		d 42   D 200   H 100	E27
	<b>P-001-6</b>	Glass		d 42   D 300   H 140	E27
	<b>P-110-6</b>	Glass		d 42   D 350   H 125	E27
	<b>P-311-6</b>	Glass		d 42   D 300   H 115	E27
	<b>P-311-21</b>	Glass		d 42   D 300   H 115	E27
	<b>P-318-21</b>	Glass		d 42   D 300   H 130	E27
	<b>P-005-21</b>	Glass		d 42   D 200   H 95	E27
	<b>P-003-21</b>	Glass		d 42   D 400   H 100	E27
	<b>P-004-21</b>	Glass		d 42   D 300   H 85	E27

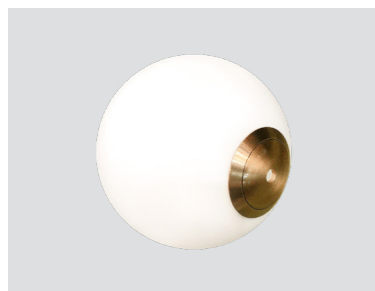

P-901/200-K110-1

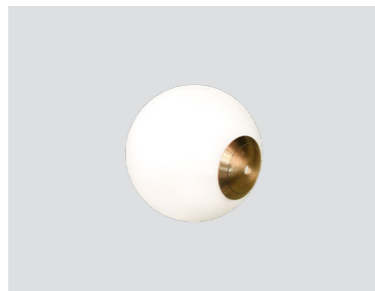

P-901/120-K70-1

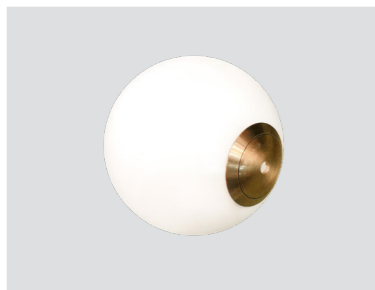

P-901/180-K86-1

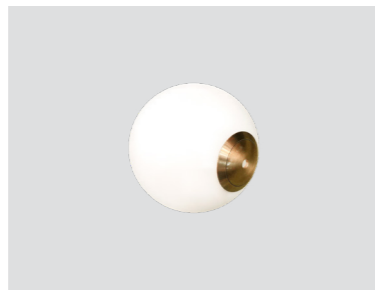

P-901/110-K60-1

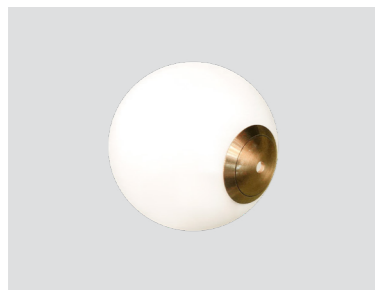

P-901/150-K86-1

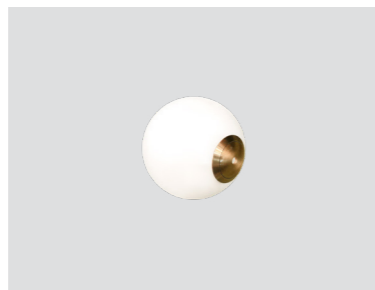

P-901/95-K60-1



Такі трендові моделі відмінно впишуться в будь-який дизайн і стануть прекрасним доповненням у вашому інтер'єрному рішенні. Вони відмінно пропускають світло і здатні освітлювати великі площі інтер'єрів. Біле скло і метал - універсальне і дуже практичне рішення. Ці матеріали користуються великим попитом у дизайнерів. Вони досить часто застосовують їх у своїх проектах, бо це актуальна модель, яка має класичну форму і буде гармонійно виглядати в різних стильових напрямках.

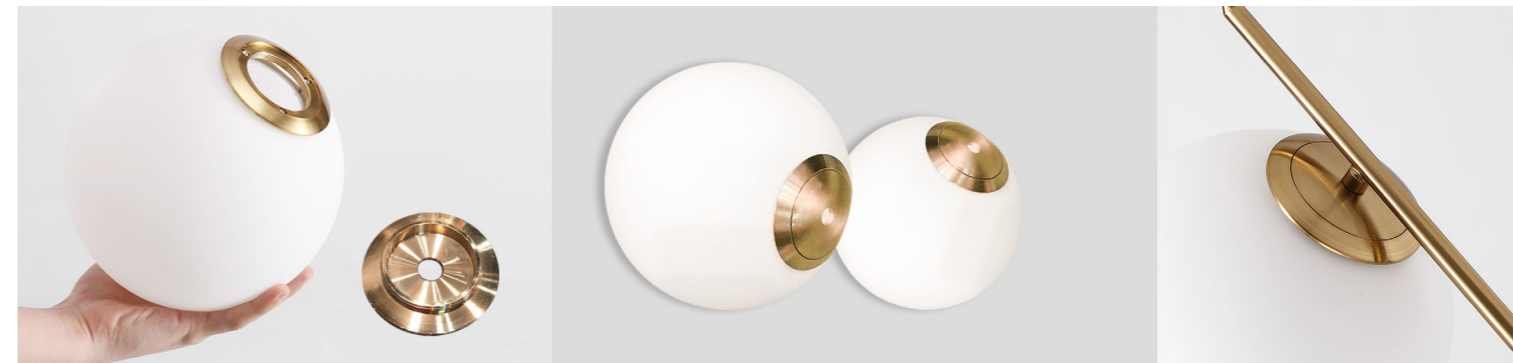

	Material	Color	Size (mm)	Type
<p><b>P-901/200-K110-1</b></p>	Glass Metal	1 	D 200	G9   GU10   E14   E27
<p><b>P-901/180-K86-1</b></p>	Glass Metal	1 	D 180	G9   GU10   E14
<p><b>P-901/150-K86-1</b></p>	Glass Metal	1 	D 150	G9   GU10   E14
<p><b>P-901/120-K70-1</b></p>	Glass Metal	1 	D 120	G9   GU10
<p><b>P-901/110-K60-1</b></p>	Glass Metal	1 	D 110	G9   GU10
<p><b>P-901/95-K60-1</b></p>	Glass Metal	1 	D 95	G9

ВАРІАНТИ ОСВІТЛЮВАЛЬНИХ ВИРОБІВ ІЗ СКЛЯНИМИ РОЗСІЮВАЧАМИ





## АБАЖУРИ ТКАНЕВІ

У сучасному інтер'єрі часто використовуються світильники з тканинними абажурами. Вони м'яко розсіюють світло, створюючи затишне, комфортне освітлення, яке не сліпить очі. Абажури тканинні разом з комплектуючими для світильників допоможуть створити новий прилад освітлення або оновити стару, але улюблену лампу.

07





DA-64/550



DA-63/550



DA-61/400



DA-64/405



DA-63/330



DA-61/140



DA-64/330



DA-63/140



DA-62/140



DA-64/140

Класичні тканеві абажури стануть головним акцентом у вашій кімнаті. Вони представлені в ніжних нюдових і білих тонах і можуть застосовуватися як на люстру або підвіс, так і на торшер.



Торшер з тканевим абажуром DA-64/550

	Material	Color	Size (mm)
	<b>DA-64/550</b>	Cloth	4  d 10   D <sub>1</sub> 550   D <sub>2</sub> 420   H 250
	<b>DA-64/405</b>	Cloth	4  d 41   D <sub>1</sub> 405   D <sub>2</sub> 250   H 270
	<b>DA-64/330</b>	Cloth	4  d 41   D <sub>1</sub> 330   D <sub>2</sub> 220   H 225
	<b>DA-64/140</b>	Cloth	4  d 30   D <sub>1</sub> 140   D <sub>2</sub> 90   H 130
	<b>DA-63/550</b>	Cloth	3  d 10   D <sub>1</sub> 550   D <sub>2</sub> 420   H 250
	<b>DA-63/330</b>	Cloth	3  d 41   D <sub>1</sub> 330   D <sub>2</sub> 220   H 225
	<b>DA-63/140</b>	Cloth	3  d 30   D <sub>1</sub> 140   D <sub>2</sub> 90   H 130
	<b>DA-61/400</b>	Cloth	1  d 41   D <sub>1</sub> 400   D <sub>2</sub> 160   H 240
	<b>DA-61/140</b>	Cloth	1  d 30   D <sub>1</sub> 140   D <sub>2</sub> 80   H 130
	<b>DA-62/140</b>	Cloth	1  D <sub>1</sub> 140   D <sub>2</sub> 80   H 130



DA-65/130-1



DA-65/130-11



DA-65/200-1



DA-65/200-11



DA-65/300-1



DA-65/300-11



DA-65/400-1



DA-65/400-11

Атласні циліндричні абажури гармонійно виглядають у будь-якому інтер'єрі. Вони відмінно розсіюють яскраве світло і стануть яскравим акцентом у вашій кімнаті.



	Material	Color	Size (mm)
	Cloth	1 <input type="checkbox"/> <input checked="" type="checkbox"/> 11	d 41   D 130   H 250
	Cloth	1 <input type="checkbox"/> <input checked="" type="checkbox"/> 11	d 41   D 200   H 250
	Cloth	1 <input type="checkbox"/> <input checked="" type="checkbox"/> 11	d 41   D 300   H 250
	Cloth	1 <input type="checkbox"/> <input checked="" type="checkbox"/> 11	d 41   D 400   H 250



DA-110

DA-110-1



DA-110-11



DA-110-6



DA-110-8



DA-110-7



DA-111

DA-111-6



DA-111-8



DA-111-7

На сьогодні з'явилося багато нових напрямлень в дизайні освітлювальних виробів. Незважаючи на зміну модних тенденцій, вироби із тканини все ж таки залишилися на ринку освітлювальної продукції. А ось форма і дизайн світильників з кожним новим сезоном стає все більш різноманітною. Освітлювальний виріб із абажуром з тканини буде гарно виглядати як у класичному, так і у сучасному інтер'єрах. Незмінним залишиться тільки те, що такий виріб створює особливу атмосферу теплоти, затишку та спокою.



DA-121

DA-121-1



DA-121-11



DA-121-6



DA-121-8



DA-121-7



Material Color Size (mm)

DA-110

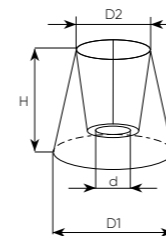

DA-110-1	Organza	1		d 30   D <sub>1</sub> 128   D <sub>2</sub> 83   H 122
DA-110-11	Organza	11		d 30   D <sub>1</sub> 128   D <sub>2</sub> 83   H 122
DA-110-6	Organza	6		d 30   D <sub>1</sub> 128   D <sub>2</sub> 83   H 122
DA-110-8	Organza	8		d 30   D <sub>1</sub> 128   D <sub>2</sub> 83   H 122
DA-110-7	Organza	7		d 30   D <sub>1</sub> 128   D <sub>2</sub> 83   H 122

DA-111

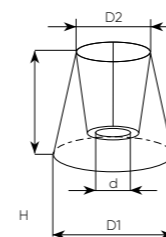

DA-111-6	Organza   Lace	6		d 30   D <sub>1</sub> 130   D <sub>2</sub> 85   H 122
DA-111-8	Organza   Lace	8		d 30   D <sub>1</sub> 130   D <sub>2</sub> 85   H 122
DA-111-7	Organza   Lace	7		d 30   D <sub>1</sub> 130   D <sub>2</sub> 85   H 122

DA-121

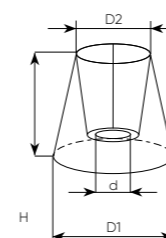

DA-121-1	Satin   Lace	1		d 30   D <sub>1</sub> 130   D <sub>2</sub> 85   H 122
DA-121-11	Satin   Lace	11		d 30   D <sub>1</sub> 130   D <sub>2</sub> 85   H 122
DA-121-6	Satin   Lace	6		d 30   D <sub>1</sub> 130   D <sub>2</sub> 85   H 122
DA-121-8	Satin   Lace	8		d 30   D <sub>1</sub> 130   D <sub>2</sub> 85   H 122
DA-121-7	Satin   Lace	7		d 30   D <sub>1</sub> 130   D <sub>2</sub> 85   H 122



	Material	Color	Size (mm)
<b>DA-210</b>			
<b>DA-210-1</b>	Organza	1	d 30   D 128   H 123
<b>DA-210-11</b>	Organza	11	d 30   D 128   H 123
<b>DA-210-6</b>	Organza	6	d 30   D 128   H 123
<b>DA-210-8</b>	Organza	8	d 30   D 128   H 123
<b>DA-210-7</b>	Organza	7	d 30   D 128   H 123
<b>DA-211</b>			
<b>DA-211-1</b>	Organza   Lace	1	d 30   D 128   H 123
<b>DA-211-8</b>	Organza   Lace	8	d 30   D 128   H 123
<b>DA-211-7</b>	Organza   Lace	7	d 30   D 128   H 123
<b>DA-221</b>			
<b>DA-221-11</b>	Satin   Lace	11	d 30   D 130   H 124
<b>DA-221-6</b>	Satin   Lace	6	d 30   D 130   H 124

DA-310



DA-310-1



DA-310-8



DA-310-7

DA-311



DA-311-1



DA-311-8



DA-311-7

DA-321



DA-321-11



DA-321-6



	Material	Color	Size (mm)
--	----------	-------	-----------

DA-310

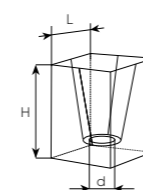

DA-310-1	Organza	1	d 30   L 96   H 124
DA-310-8	Organza	8	d 30   L 96   H 124
DA-310-7	Organza	7	d 30   L 96   H 124

DA-311

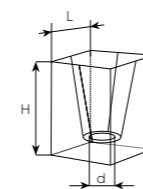

DA-311-1	Organza   Lace	1	d 30   L 97   H 125
DA-311-8	Organza   Lace	8	d 30   L 97   H 125
DA-311-7	Organza   Lace	7	d 30   L 97   H 125

DA-321

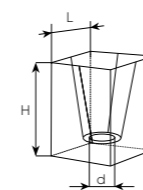

DA-321-11	Satin   Lace	11	d 30   L 97   H 125
DA-321-6	Satin   Lace	6	d 30   L 97   H 125



## АБАЖУРИ ІЗ ФАНЕРИ

Кожен абажур, зроблений власноруч із натуральних матеріалів, зокрема таких, як дерево, абсолютно унікальний. Створює спрямоване і загальне освітлення. Можна розташувати в різних інтер'єрних рішеннях. М'яке розсіяне світло створює в кімнаті затишну атмосферу.

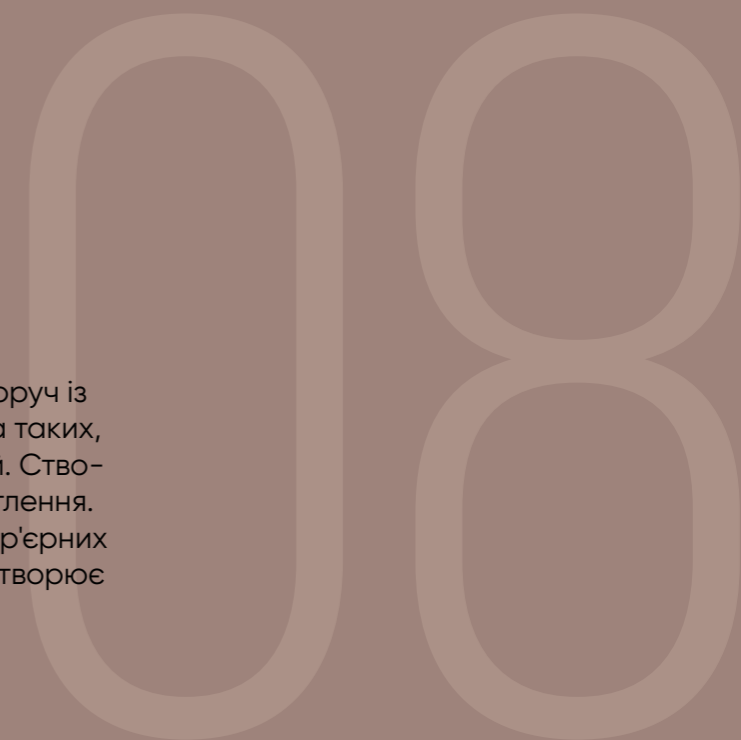



Підвіс  
з абажуром  
із фанери  
WS-1004



WS-1001



WS-1005



WS-1009



WS-1002



WS-1006



WS-1010

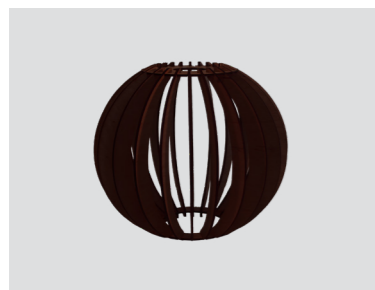

WS-1003



WS-1007



WS-1013



WS-1004



WS-1008



WS-1014

	Material	Color	Size (mm)
	Wood (Plywood)	WS-1001- NA WS-1001- WG	d 43   D 336   H 237   S 3
	Wood (Plywood)	WS-1002- NA WS-1002- WG	d 43   D 260   H 195   S 3
	Wood (Plywood)	WS-1003- NA WS-1003- WG	d 43   D 250   H 240   S 3
	Wood (Plywood)	WS-1004- NA WS-1004- WG	d 43   D 335   H 195   S 3
	Wood (Plywood)	WS-1005- NA WS-1005- WG	d 43   D 250   H 225   S 3
	Wood (Plywood)	WS-1006- NA WS-1006- WG	d 43   D 290   H 235   S 3
	Wood (Plywood)	WS-1007- NA WS-1007- WG	d 43   L 405   H 237   S 3
	Wood (Plywood)	WS-1008- NA WS-1008- WG	d 43   D 275   H 235   S 3
	Wood (Plywood)	WS-1009- NA WS-1009- WG	d 43   D 280   H 210   S 3
	Wood (Plywood)	WS-1010- NA WS-1010- WG	d 43   D 260   H 220   S 3
	Wood (Plywood)	WS-1013- NA WS-1013- WG	d 43   D 300   H 225   S 3
	Wood (Plywood)	WS-1014- NA WS-1014- WG	d 43   D 330   H 235   S 3



Підвіс  
з абажуром  
із фанери  
WS-1023



WS-1018



WS-1025



WS-3004



WS-1019



WS-3001



WS-3005



WS-1023



WS-3002



WS-3006



WS-1024



WS-3003



WS-3007

		Material	Color	Size (mm)
	<b>WS-1018</b>	Wood (Plywood)	WS-1018- NA WS-1018- WG	d 43   D 245   H 240   S 3
	<b>WS-1019</b>	Wood (Plywood)	WS-1019- NA WS-1019- WG	d 43   D245   H 245   S 3
	<b>WS-1023</b>	Wood (Plywood)	WS-1023- NA WS-1023- WG	d 43   D 325   H 190   S 3
	<b>WS-1024</b>	Wood (Plywood)	WS-1024- NA WS-1024- WG	d 43   D 330   H 245   S 3
	<b>WS-1025</b>	Wood (Plywood)	WS-1025- NA WS-1025- WG	d 43   D 190   H 300   S 3
	<b>WS-3001</b>	Wood (Plywood)	WS-3001- NA WS-3001- WG	d 43   D 380   H 290   S 6
	<b>WS-3002</b>	Wood (Plywood)	WS-3002- NA WS-3002- WG	d 43   L 420   H 245   S 6
	<b>WS-3003</b>	Wood (Plywood)	WS-3003- NA WS-3003- WG	d 43   D 460   H 245   S 6
	<b>WS-3004</b>	Wood (Plywood)	WS-3004- NA WS-3004- WG	d 43   D 460   H 167   S 6
	<b>WS-3005</b>	Wood (Plywood)	WS-3005- NA WS-3005- WG	d 43   D 380   H 240   S 6
	<b>WS-3006</b>	Wood (Plywood)	WS-3006- NA WS-3006- WG	d 43   D 385   H 170   S 6
	<b>WS-3007</b>	Wood (Plywood)	WS-3007- NA WS-3007- WG WS-3007- GR	d 43   D 380   H 240   S 6



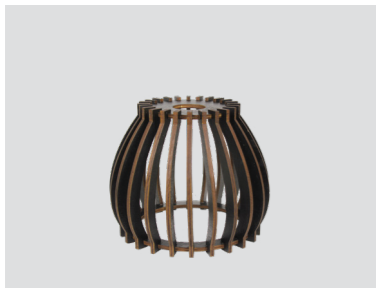

WS-5001



WP-01-WG



WS-5002



WP-01-WT



WS-5003



WP-06-WG

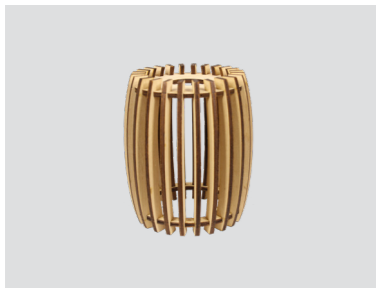

WS-5004



WP-06-WT



WS-5005



Підвіс з абажуром із фанери WP-06

	Material	Color	Size (mm)
	Wood (Plywood)	<span style="color: #e6c000;">■</span> WS-5001- NA <span style="color: #4b3621;">■</span> WS-5001- WG	d 30   D 150   H 122   S 3
	Wood (Plywood)	<span style="color: #e6c000;">■</span> WS-5002- NA <span style="color: #4b3621;">■</span> WS-5002- WG	d 30   D 165   H 122   S 3
	Wood (Plywood)	<span style="color: #e6c000;">■</span> WS-5003- NA <span style="color: #4b3621;">■</span> WS-5003- WG	d 30   D 155   H 122   S 3
	Wood (Plywood)	<span style="color: #e6c000;">■</span> WS-5004- NA <span style="color: #4b3621;">■</span> WS-5004- WG	d 30   D 105   H 122   S 3
	Wood (Plywood)	<span style="color: #e6c000;">■</span> WS-5005- NA <span style="color: #4b3621;">■</span> WS-5005- WG <span style="color: #a9a9a9;">■</span> WS-5005- GR	d 30   D 132   H 122   S 3
	Wood	<span style="color: #4b3621;">■</span> WP-01-WG <span style="color: #ffffff;">□</span> WP-01-WT	d 30   D 95   H 110
	Wood	<span style="color: #4b3621;">■</span> WP-06-WG <span style="color: #ffffff;">□</span> WP-06-WT	d 30   L 90   H 100



## АБАЖУРИ ІЗ ДРОТУ

Художній дизайн абажурів із дроту буде мати гарний вигляд у багатьох композиціях. Матеріал – сталь. З неї можна створювати форми різної конфігурації. Усі моделі цієї категорії впишуться в будь-який інтер'єр завдяки лаконічному дизайну.



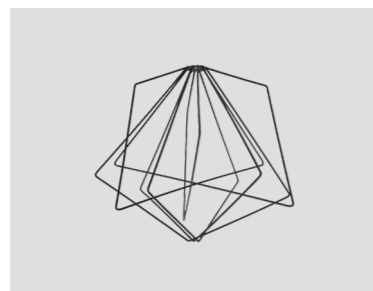

AS-0501

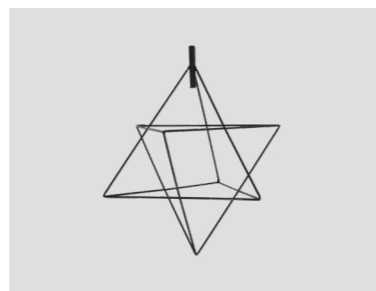

AS-0507



AS-0502

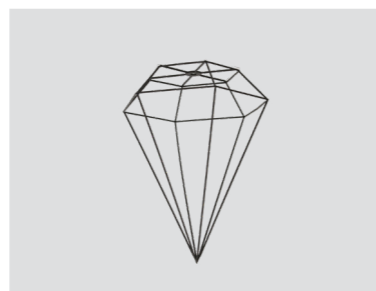

AS-0508

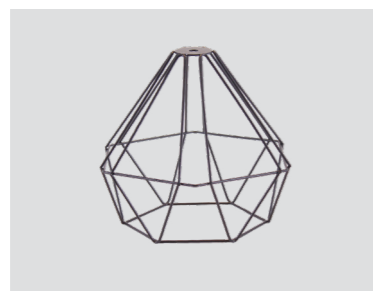

AS-0504

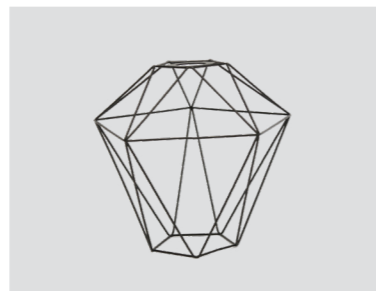

AS-0511

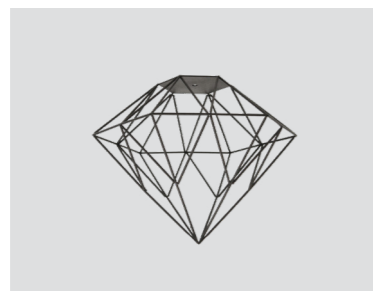

AS-0506



AS-0512

	Material	Color	Size (mm)
	Metal	11 ■	d 30   D 210   H 200
	Metal	11 ■	d 30   D 205   H 175
	Metal	11 ■	d 10   D 230   H 200
	Metal	11 ■	d 10   D 400   H 310
	Metal	11 ■	M10x1   L 360   H 410
	Metal	11 ■	d 10   D 275   H 345
	Metal	11 ■	d 43   D 285   H 270
	Metal	11 ■	d 43   D 325   H 200





Підвіс із абажуром із дроту AS-0520



AS-0513

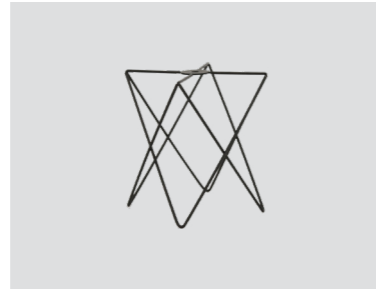

AS-0518

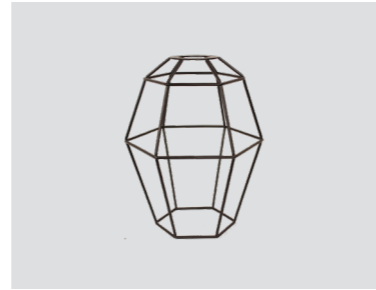

AS-0523

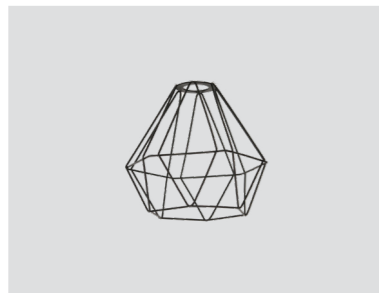

AS-0514



AS-0520



AS-0524

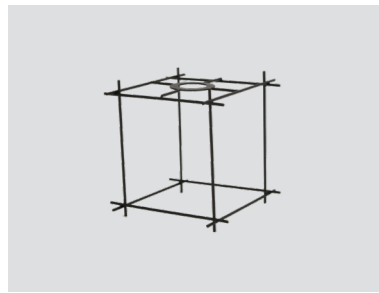

AS-0516



AS-0521



AS-0517

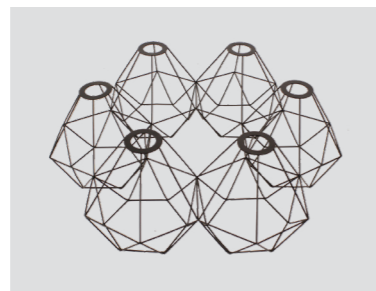

AS-0522



Підвіс із абажуром із дроту AS-0518



Підвіс із абажуром із дроту AS-0518

	Material	Color	Size (mm)
<p><b>AS-0513</b></p>	Metal	11 ■	d 43   D 250   H 270
<p><b>AS-0514</b></p>	Metal	11 ■	d 43   D 235   H 210
<p><b>AS-0516</b></p>	Metal	11 ■	d 43   L 280   H 190
<p><b>AS-0517</b></p>	Metal	11 ■	d 10   D 175   H 180
<p><b>AS-0518</b></p>	Metal	11 ■	d 10   L 210   H 200
<p><b>AS-0520</b></p>	Metal	11 ■	d 10   D 160   H 200
<p><b>AS-0521</b></p>	Metal	11 ■	d 10   D 190   H 210
<p><b>AS-0522</b></p>	Metal	11 ■	d 43   D 600   H 240
<p><b>AS-0523</b></p>	Metal	11 ■	d 43   D 200   H 250
<p><b>AS-0524</b></p>	Metal	11 ■	d 43   D 205   H 260



AS-0526

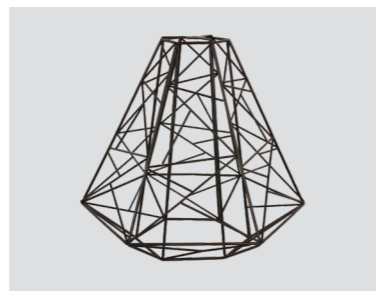

AS-0532



AS-0527



AS-0534



AS-0529



AS-0535

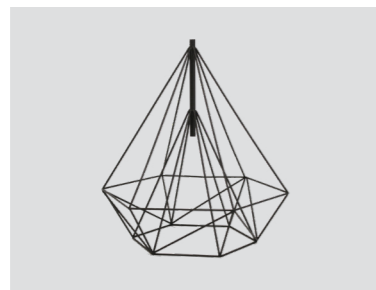

AS-0530



AS-0536



AS-0531



AS-0537



Підвіс із абажуром із дроту AS-0535

		Material	Color	Size (mm)
	<b>AS-0526</b>	Metal	11 ■	d 10   D 150   H 240
	<b>AS-0527</b>	Metal	11 ■	d 43   D 230   H 210
	<b>AS-0529</b>	Metal	11 ■	d 43   D 135   H 145
	<b>AS-0530</b>	Metal	11 ■	M10x1   D 255   H 400
	<b>AS-0531</b>	Metal	11 ■	d 10   D 215   H 220
	<b>AS-0532</b>	Metal	11 ■	d 10   D 355   H 320
	<b>AS-0534</b>	Metal	11 ■	d 43   L 170   H 215
	<b>AS-0535</b>	Metal	11 ■	d 43   D 205   H 265
	<b>AS-0536</b>	Metal	11 ■	d 43   D 280   H 230
	<b>AS-0537</b>	Metal	11 ■	d 43   D 235   H 205



AS-0539

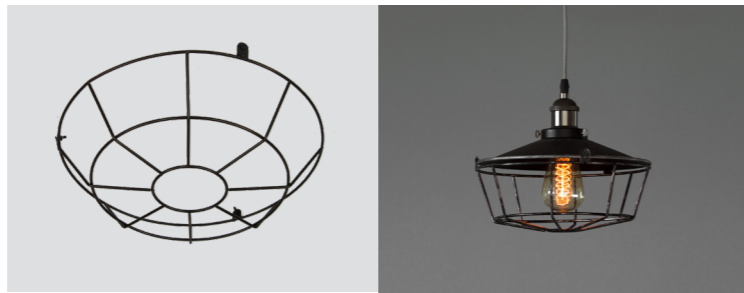

AS-0544



AS-0540

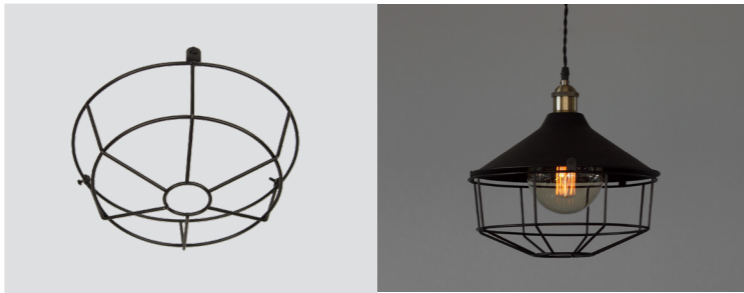

AS-0545



AS-0541

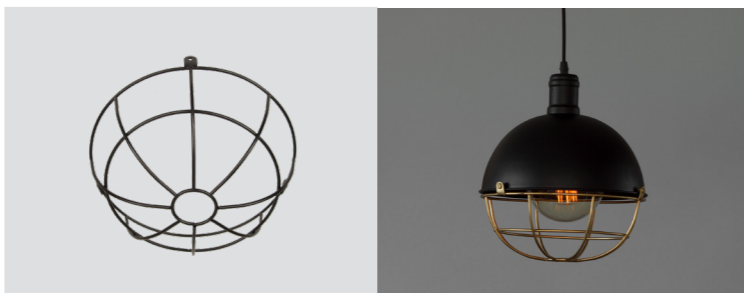

AS-0546



AS-0542



AS-0547



AS-0543

Абажури із дроту відрізняються чіткими формами, простими лініями і геометричним дизайном. Використовувати їх можна для створення освітлення сучасних квартир, барів, ресторанів, кафе, офісів. Крім того використання в освітленні лофтових абажурів досить актуально зараз, що дозволить зробити інтер'єр модним і сучасним.

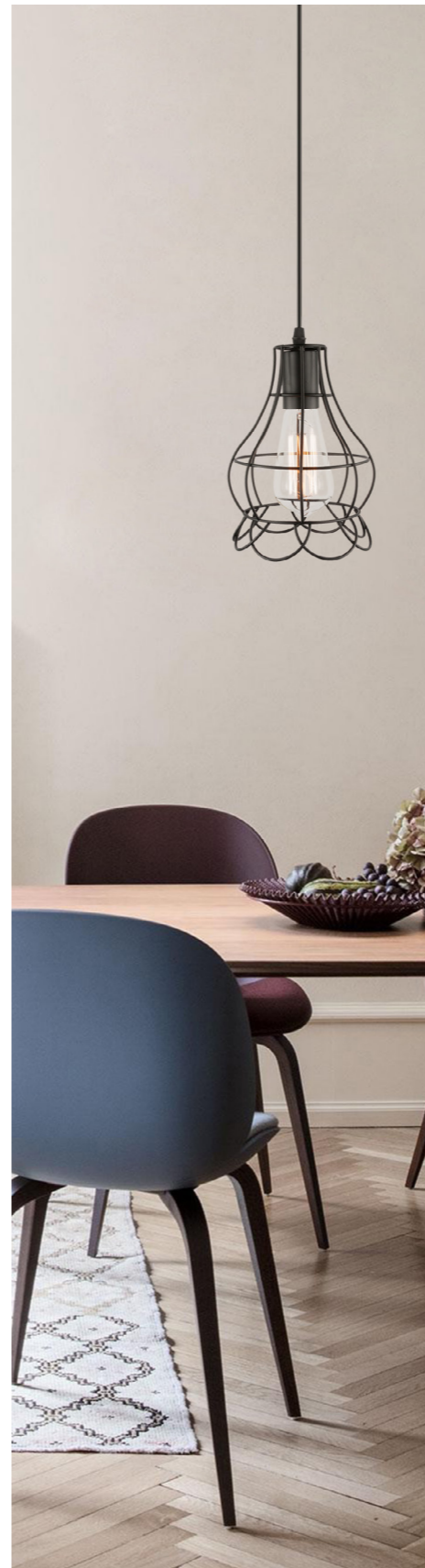

Підвіс із абажуром із дроту AS-0543

	Material	Color	Size (mm)
<p><b>AS-0539</b></p>	Metal	11 ■	d 10   D 175   H 245
<p><b>AS-0540</b></p>	Metal	11 ■	d 43   D 325   H 165
<p><b>AS-0541</b></p>	Metal	11 ■	d 43   D 330   H 175
<p><b>AS-0542</b></p>	Metal	11 ■	d 10   D 405   H 215
<p><b>AS-0543</b></p>	Metal	11 ■	d 10   D 230   H 245
<p><b>AS-0544</b></p>	Metal	11 ■	d 4   D 360   H 95
<p><b>AS-0545</b></p>	Metal	11 ■	d 4   D 255   H 95
<p><b>AS-0546</b></p>	Metal	11 ■	d 4   D 255   H 110
<p><b>AS-0547</b></p>	Metal	11 ■	d 4   D 300   H 90



AS-0548



AS-0553



AS-0549



AS-0554



AS-0550



AS-0555



AS-0551

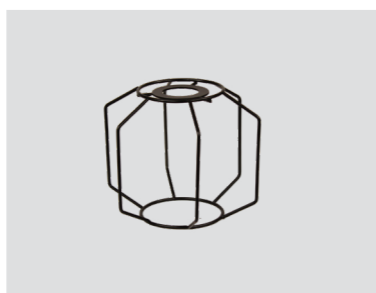

AS-0556



AS-0552



AS-0557

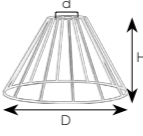
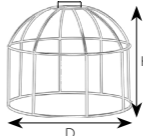
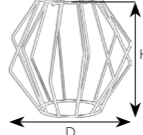
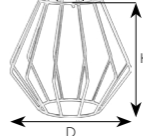
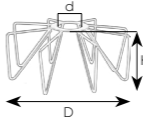
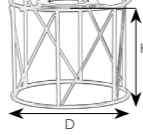
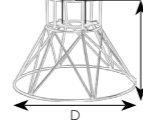
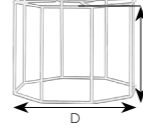
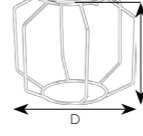
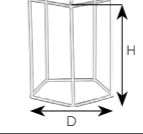

Підвіс із абажуром із дроту AS-0554

	Material	Color	Size (mm)
 <b>AS-0548</b>	Metal	11 ■	d 43   D 225   H 135
 <b>AS-0549</b>	Metal	11 ■	d 43   D 230   H 180
 <b>AS-0550</b>	Metal	11 ■	d 43   D 200   H 180
 <b>AS-0551</b>	Metal	11 ■	d 43   D 200   H 180
 <b>AS-0552</b>	Metal	11 ■	d 43   D 230   H 95
 <b>AS-0553</b>	Metal	11 ■	d 43   D 130   H 105
 <b>AS-0554</b>	Metal	11 ■	d 43   L 230   H 165
 <b>AS-0555</b>	Metal	11 ■	d 43   D 200   H 150
 <b>AS-0556</b>	Metal	11 ■	d 43   D 190   H 150
 <b>AS-0557</b>	Metal	11 ■	d 43   D 115   H 155





Підвіс із абажуром із дроту AS-0584



AS-0559



AS-0563



AS-0584



AS-0562

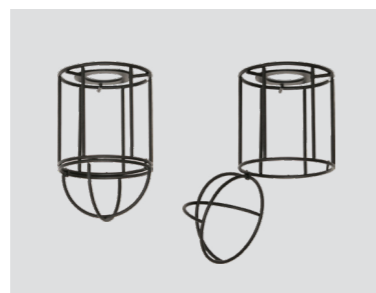

AS-0560



AS-0561

	Material	Color	Size (mm)
	Metal	11 ■	d 43   D 100   H 145
	Metal	11 ■	d 43   L 90   H 155
	Metal	11 ■	d 43   D 115   H 185
	Metal	11 ■	d 43   L 85   H 175
	Metal	11 ■	d 43   L 100   H 160
	Metal	11 ■	d 43   D 100   H 175



Підвіс із абажуром із дроту AS-0571



AS-0564



AS-0565



AS-0566







AS-0569



AS-0570

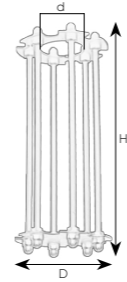
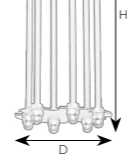
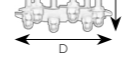

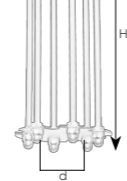
AS-0571

	Material	Color	Size (mm)
	Metal	11 ■	d 43   D 90   H 160
	Metal	11 ■	d 43   D 90   H 210
	Metal	11 ■	d 43   D 90   H 245
	Metal	11 ■	d 43   D 90   H 160
	Metal	11 ■	d 43   D 90   H 210
	Metal	11 ■	d 43   D 90   H 245

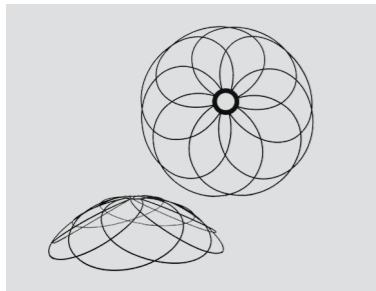

AS-0572

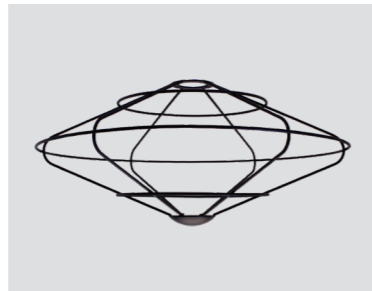

AS-0576



AS-0580

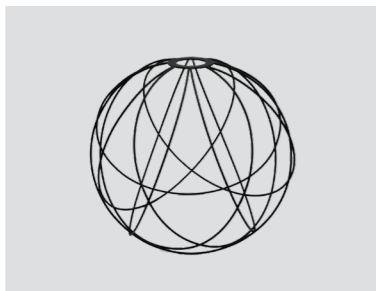

AS-0573

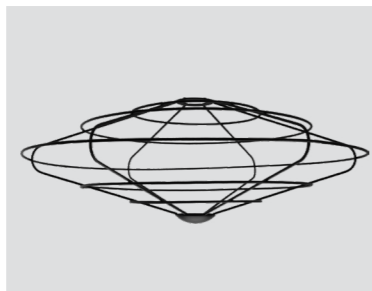

AS-0577



AS-0581

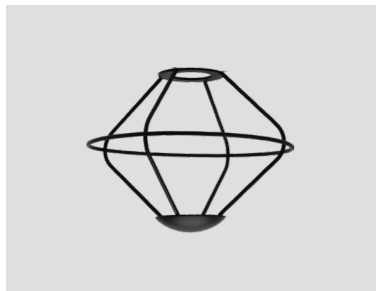

AS-0574



AS-0578



AS-0582

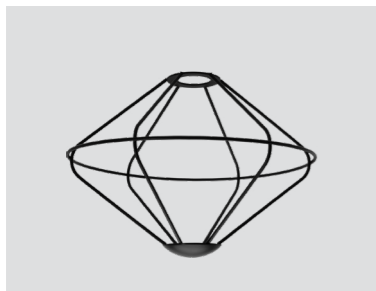

AS-0575



AS-0579



AS-0583



Підвіс із абажуром із дроту AS-0582

	Material	Color	Size (mm)
	Metal	11 ■	d 43   D 490   H 138
	Metal	11 ■	d 43   D 320   H 250
	Metal	11 ■	d 43   D 210   H 160
	Metal	11 ■	d 43   D 302   H 215
	Metal	11 ■	d 143   D 470   H 215
	Metal	11 ■	d 43   L 590   H 215
	Metal	11 ■	d 43   D 180   H 165
	Metal	11 ■	d 43   D 260   H 190
	Metal	11 ■	d 43   D 260   H 147
	Metal	11 ■	d 10   D 240   H 470
	Metal	11 ■	d 10   D 227   H 475
	Metal	11 ■	d 43   L 200   H 185

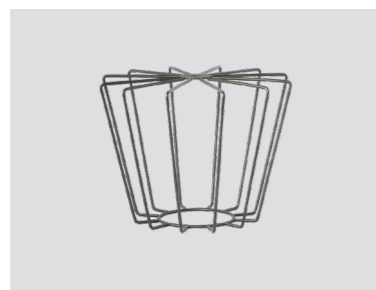

AS-0591



AS-0595



AS-0592

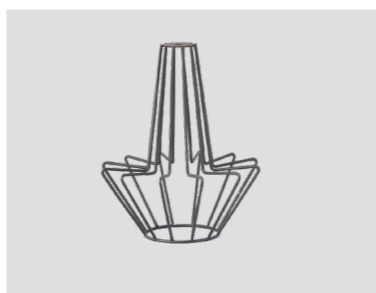

AS-0596



AS-0593



AS-0597



AS-0594



AS-0598



Настільная лампа  
із абажуром  
із дроту  
AS-0597

	Material	Color	Size (mm)
<p><b>AS-0591</b></p>	Metal	11 ■	d 10   D 225   H 190
<p><b>AS-0592</b></p>	Metal	11 ■	d 10   D 300   H 205
<p><b>AS-0593</b></p>	Metal	11 ■	d 43   D 255   H 165
<p><b>AS-0594</b></p>	Metal	11 ■	d 10   D 165   H 260
<p><b>AS-0595</b></p>	Metal	11 ■	d 10   D 180   H 245
<p><b>AS-0596</b></p>	Metal	11 ■	d 10   D 210   H 260
<p><b>AS-0597</b></p>	Metal	11 ■	d 10   L 140   H 270
<p><b>AS-0598</b></p>	Metal	11 ■	d 10   D 195   H 205



## КРИСТАЛИ ТА КРІПЛЕННЯ ДО НИХ

Світильники, декоровані краплевидними, кулястими і прямокутними прозорими елементами, майстерно заломлюють світло і перетворюють приміщення в арт-простір. Освітлювальні прилади з кришталю сьогодні - це не тільки класичні багатоярусні люстри, а й сучасне світлове рішення. Світильники з кришталю можуть модифікуватися в стильні пристрої, які можна використовувати для освітлення приміщень з різними інтер'єрами.

# 10

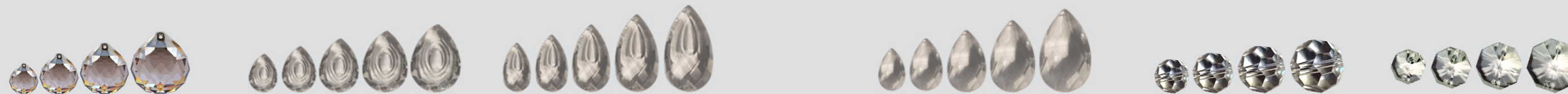

**K-0030**

**K-0035**

**K-0037**

**K-0038**

**K-0108**

**K-0125**

		Material	Color	Size (mm)
	<b>K-0030/20</b>	Glass	0 <input type="checkbox"/>	d 1,5   H 20
	<b>K-0030/30</b>	Glass	0 <input type="checkbox"/>	d 1,5   H 30
	<b>K-0030/40</b>	Glass	0 <input type="checkbox"/>	d 1,5   H 40
	<b>K-0030/50</b>	Glass	0 <input type="checkbox"/>	d 1,5   H 50
	<b>K-0035/38</b>	Glass	0 <input type="checkbox"/>	d 1,5   H 38
	<b>K-0035/50</b>	Glass	0 <input type="checkbox"/>	d 1,5   H 50
	<b>K-0035/63</b>	Glass	0 <input type="checkbox"/>	d 1,5   H 63
	<b>K-0035/76</b>	Glass	0 <input type="checkbox"/>	d 1,5   H 76
	<b>K-0037/38</b>	Glass	0 <input type="checkbox"/>	d 1,5   H 38
	<b>K-0037/50</b>	Glass	0 <input type="checkbox"/>	d 1,5   H 50
	<b>K-0037/63</b>	Glass	0 <input type="checkbox"/>	d 1,5   H 63
	<b>K-0037/76</b>	Glass	0 <input type="checkbox"/>	d 1,5   H 76
	<b>K-0037/89</b>	Glass	0 <input type="checkbox"/>	d 1,5   H 89

		Material	Color	Size (mm)
	<b>K-0038/38</b>	Glass	0 <input type="checkbox"/>	d 1,5   H 38
	<b>K-0038/50</b>	Glass	0 <input type="checkbox"/>	d 1,5   H 50
	<b>K-0038/63</b>	Glass	0 <input type="checkbox"/>	d 1,5   H 63
	<b>K-0038/76</b>	Glass	0 <input type="checkbox"/>	d 1,5   H 76
	<b>K-0038/89</b>	Glass	0 <input type="checkbox"/>	d 1,5   H 89
	<b>K-0108/6</b>	Glass	0 <input type="checkbox"/>	d 1,5   H 6
	<b>K-0108/8</b>	Glass	0 <input type="checkbox"/>	d 1,5   H 8
	<b>K-0108/10</b>	Glass	0 <input type="checkbox"/>	d 1,5   H 10
	<b>K-0108/12</b>	Glass	0 <input type="checkbox"/>	d 1,5   H 12
	<b>K-0125/12</b>	Glass	0 <input type="checkbox"/>	d 1,5   H 12
	<b>K-0125/14</b>	Glass	0 <input type="checkbox"/>	d 1,5   H 14
	<b>K-0125/16</b>	Glass	0 <input type="checkbox"/>	d 1,5   H 16
	<b>K-0125/18</b>	Glass	0 <input type="checkbox"/>	d 1,5   H 18



K-0036



K-0039



K-0033



K-0032





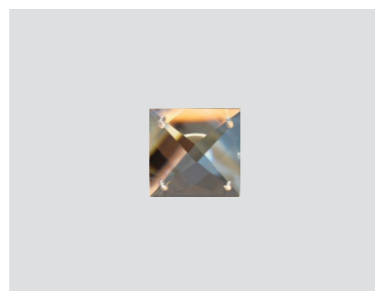





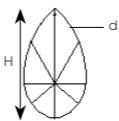

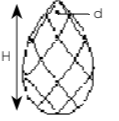



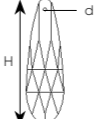

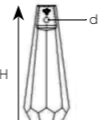
K-0034

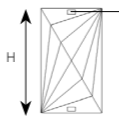

K-0107/16

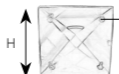
За допомогою кристалів і кріплень можна створювати різні моделі освітлювальних приладів. Такі вироби чудово впишуться в інтер'єри сучасних квартир, готелів і навіть офісів. Вироби з кристалю будуть мати гарний вигляд у приміщеннях, оформлених у стилі модерн, ар-деко, ампір. Підвісні світильники з лампочками у формі свічок відмінно доповняють інтер'єр, що тяжіє, як до класики, так і до бароко. Поціновувачам сучасного стилю сподобаються стельові світильники круглої і прямокутної форми з підвісками різної довжини, а також вироби з плафонами, оздобленими кришталіками.

		Material	Color	Size (mm)
<b>K-0036</b> 	<b>K-0036/38</b>	Glass	0 	d 1,5   H 38
	<b>K-0036/50</b>	Glass	0 	d 1,5   H 50
<b>K-0039</b> 	<b>K-0039/38</b>	Glass	0 	d 1,5   H 38
	<b>K-0039/50</b>	Glass	0 	d 1,5   H 50
	<b>K-0039/63</b>	Glass	0 	d 1,5   H 63
<b>K-0033</b> 	<b>K-0033/76</b>	Glass	0 	d 1,5   H 76
	<b>K-0033/120</b>	Glass	0 	d 1,5   H 120
<b>K-0032</b> 	<b>K-0032/38</b>	Glass	0 	d 1,5   H 38
	<b>K-0032/50</b>	Glass	0 	d 1,5   H 50
	<b>K-0032/63</b>	Glass	0 	d 1,5   H 63
	<b>K-0032/76</b>	Glass	0 	d 1,5   H 76
<b>K-0034</b> 	<b>K-0034/50</b>	Glass	0 	d 1,5   L 30 H 50
<b>K-0107</b> 	<b>K-0107/16</b>	Glass	0 	d 1,5   L <sub>1</sub> 16 L <sub>2</sub> 16



K-105



K-110



K-115



K-120



	Material	Color	Size (mm)
	Glass	0 <input type="checkbox"/>	d 15   D 50   H 30
	Glass	0 <input type="checkbox"/>	d 30   D 110   H 34
	Glass	0 <input type="checkbox"/>	d 30   D 120   H 34
	Glass	0 <input type="checkbox"/>	d 30   D 120   H 34





**A-501**



**A-502**

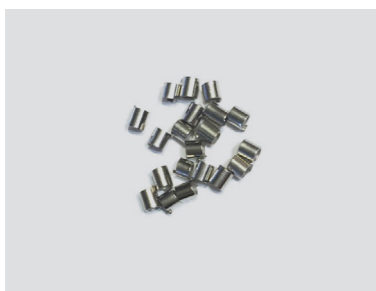

**KB-002**

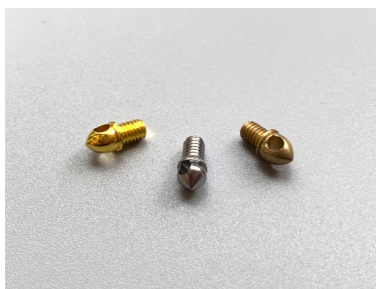

**MB-005**











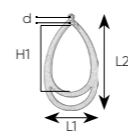

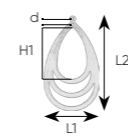

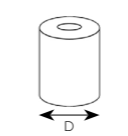

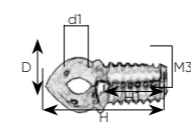

**KR-001**

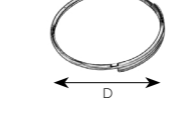

Люстра з кріпленням кристалів KR-001



	Material	Color	Size (mm)
 <p><b>A-501</b></p>	Glass	0 	d 2   Lc45   L <sub>2</sub> 81   H <sub>1</sub> 55
 <p><b>A-502</b></p>	Glass	0 	d 2   L <sub>1</sub> 45   L <sub>2</sub> 81   H <sub>1</sub> 44
 <p><b>KB-002</b></p>	Metal	6 	D 2
 <p><b>MB-005-4</b></p>	Metal	4 	d <sub>1</sub> 1,5   D 4   H 7   H <sub>1</sub> 3   M3
 <p><b>MB-005-6</b></p>	Metal	6 	d <sub>1</sub> 1,5   D 4   H 7   H <sub>1</sub> 3   M3
 <p><b>MB-005-9</b></p>	Metal	9 	d <sub>1</sub> 1,5   D 4   H 7   H <sub>1</sub> 3   M3
 <p><b>KR-001-4</b></p>	Metal	4 	D 11
 <p><b>KR-001-6</b></p>	Metal	6 	D 11



KR-007



KR-008



KR-005



KR-010

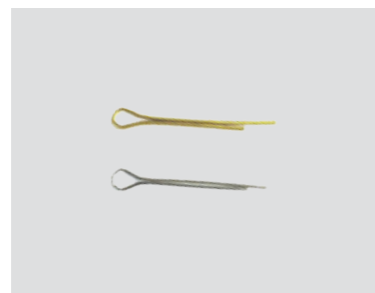

KR-006



KR-012



KR-003



KR-014

		Material	Color	Size (mm)
	<b>KR-007</b>	Metal	6	L 16
	<b>KR-005/25</b>	Metal	6	L 25
	<b>KR-005/30</b>	Metal	6	L 30
	<b>KR-005/40</b>	Metal	6	L 40
	<b>KR-006-4</b>	Metal	4	L 22
	<b>KR-006-6</b>	Metal	6	L 22
	<b>KR-003/12</b>	Metal	4	L 12
	<b>KR-003/12</b>	Metal	6	L 12
	<b>KR-003/14</b>	Metal	4	L 14
	<b>KR-003/14</b>	Metal	6	L 14
	<b>KR-008-4</b>	Metal	4	L 8
	<b>KR-008-6</b>	Metal	6	L 8
	<b>KR-010-4</b>	Metal	4	L 10
	<b>KR-010-6</b>	Metal	6	L 10
	<b>KR-012-4</b>	Metal	4	L 12
	<b>KR-012-6</b>	Metal	6	L 12
	<b>KR-014-4</b>	Metal	4	L 14
	<b>KR-014-6</b>	Metal	6	L 14



## ДЕРЕВ'ЯНІ ЕЛЕМЕНТИ

Дерев'яні елементи для світильників – відмінний спосіб привнести нотку природи і додати стильні елементи в інтер'єр. Вони бувають різних форм, розмірів та оздоблення. Використовувати їх можна незважаючи на стиль (суперсучасний або трохи архаїчний). Красива текстура дерева гармонійно впишеться в будь-який інтер'єр: у будинку, кафе, конференц залі або картинній галереї. Також за допомогою світильника в лофт дизайні ви зможете освітити далекі від вікон або основного освітлення місця, там, де потрібно не просто підсвітити, а й підкреслити особливу атмосферу для комфортного проведення часу.

# 11



WD-50



WD-53



WD-51



WD-54



WD-52



WD-52-1



WD-60



WD-075



	Material	Color	Size (mm)
	Wood	NA	d 10   d <sub>1</sub> 40   D 60   D <sub>1</sub> 24   H 80
	Wood	NA	d 10   d <sub>1</sub> 20   d <sub>2</sub> 40   D 95   H 87
	Wood	NA	d 11   D 53   D <sub>1</sub> 39   H 76
	Wood	NA	d 11   D 48   D <sub>1</sub> 39   H 70
	Wood Plastic	NA	d 10   D 49   H 103
	Wood	NA	d <sub>1</sub> 7   D 20   H 67
	Wood	NA	d 11   D 24   H 180
	Wood	NA	d 10   D 120   H 26
	Wood	NA	d <sub>1</sub> 5   D 120   H 26
	Wood	NA	d 10   d <sub>1</sub> 5   D 120   H 26



## КЕРАМІЧНІ ВИРОБИ

У сучасному інтер'єрі часто використовуються світильники з керамічними комплектуючими: декоративними патронами, керамічними корпусами і чашками, декоративними керамічними елементами. За допомогою цих елементів можна створити декоративні підвісні світильники і люстри. Вони прості у використанні й добре поєднуються з будь-яким кольором текстильного дроту. Підходять для сучасних стилів у дизайні освітлення, найчастіше застосовуються в ретро стилі лофт.

# 12



ДЕКОРАТИВНИЙ КЕРАМІЧНИЙ ІЗОЛЯТОР



CP-071-1

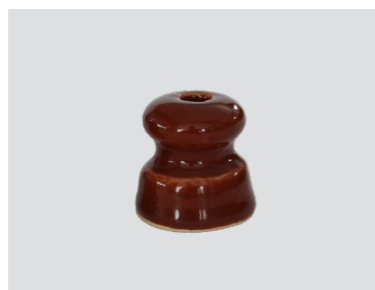

CP-071-6



CP-071-11



CP-071-1-6

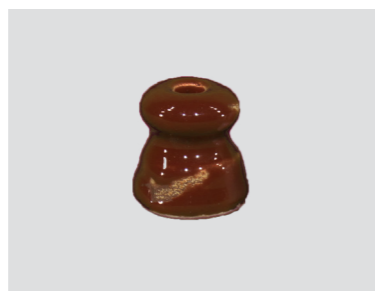

CP-071-6-6

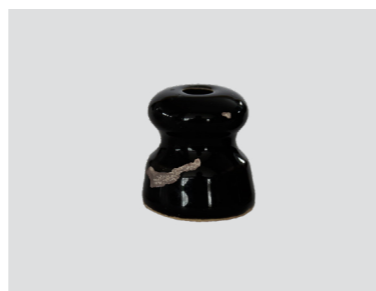

CP-071-11-6

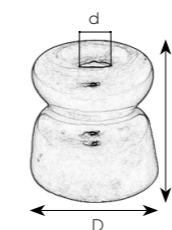

	Material	Color	Size (mm)
<b>CP-071-1</b>	Ceramic	1	d 5   D 22   H 22
<b>CP-071-6</b>	Ceramic	6	d 5   D 22   H 22
<b>CP-071-11</b>	Ceramic	11	d 5   D 22   H 22
<b>CP-071-1-6</b>	Ceramic	1-6	d 5   D 22   H 22
<b>CP-071-6-6</b>	Ceramic	6-6	d 5   D 22   H 22
<b>CP-071-11-6</b>	Ceramic	11-6	d 5   D 22   H 22

КЕРАМІЧНІ ПОТОЛОЧНІ ЧАШІ СЕРІЇ CP-076



CP-076-1



CP-076-6



CP-076-28

КЕРАМІЧНІ ПОТОЛОЧНІ ЧАШІ СЕРІЇ CP-077



CP-077-1



CP-077-6



CP-077-11



CP-077-1-6











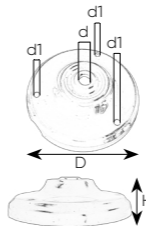

CP-077-6-6

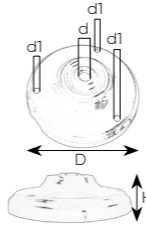

CP-077-11-6

Якщо ви вирішили створити люстру, підвіс, настінний або ж стельовий варіант освітлювального приладу з дротами в тканевій оплітці, то вам не обійтись без стельового кріплення. Воно відмінно поєднується з усіма аксесуарами з кераміки і не тільки. Допоможе швидко і легко втілити вашу ідею в життя. Керамічна стельова чаша чудово підійде для тих, хто вирішив додати своєму інтер'єру оригінальності та затишку.



	Material	Color	Size (mm)	
<b>CP-076</b>				
	CP-076-1	Ceramic	1 	d 10   d <sub>1</sub> 4   D 106   H 31
	CP-076-6	Ceramic	6 	d 10   d <sub>1</sub> 4   D 106   H 31
	CP-076-28	Ceramic	28 	d 10   d <sub>1</sub> 4   D 106   H 31
<b>CP-077</b>				
	CP-077-1	Ceramic	1 	d 10   d <sub>1</sub> 6   D 102   H 28
	CP-077-6	Ceramic	6 	d 10   d <sub>1</sub> 6   D 102   H 28
	CP-077-11	Ceramic	11 	d 10   d <sub>1</sub> 6   D 102   H 28
	CP-077-1-6	Ceramic	1-6 	d 10   d <sub>1</sub> 6   D 102   H 28
	CP-077-6-6	Ceramic	6-6 	d 10   d <sub>1</sub> 6   D 102   H 28
	CP-077-11-6	Ceramic	11-6 	d 10   d <sub>1</sub> 6   D 102   H 28

НАПАТРОННИК КЕРАМІЧНИЙ СЕРІЇ CP-011



CP-011-1



CP-011-6



CP-011-11

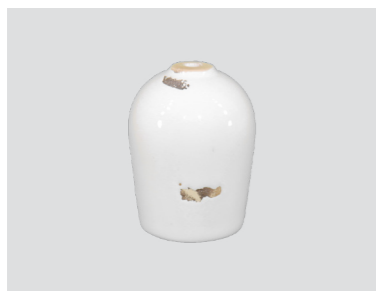

CP-011-1-6



CP-011-6-6



CP-011-11-6

НАПАТРОННИК КЕРАМІЧНИЙ СЕРІЇ CP-012



CP-012-1



CP-012-6



CP-012-11



CP-012-1-6



CP-012-6-6



CP-012-11-6



Підвіс з керамічним напатронником CP-012-11

	Material	Color	Size (mm)
<b>CP-011</b>			
CP-011-1	Ceramic	1	d 10   D 65   D <sub>1</sub> 44   H 85
CP-011-6	Ceramic	6	d 10   D 65   D <sub>1</sub> 44   H 85
CP-011-11	Ceramic	11	d 10   D 65   D <sub>1</sub> 44   H 85
CP-011-1-6	Ceramic	1-6	d 10   D 65   D <sub>1</sub> 44   H 85
CP-011-6-6	Ceramic	6-6	d 10   D 65   D <sub>1</sub> 44   H 85
CP-011-11-6	Ceramic	11-6	d 10   D 65   D <sub>1</sub> 44   H 85
<b>CP-012</b>			
CP-012-1	Ceramic	1	d 10   d <sub>1</sub> 4   D 65   D <sub>1</sub> 52   H 80
CP-012-6	Ceramic	6	d 10   d <sub>1</sub> 4   D 65   D <sub>1</sub> 52   H 80
CP-012-11	Ceramic	11	d 10   d <sub>1</sub> 4   D 65   D <sub>1</sub> 52   H 80
CP-012-1-6	Ceramic	1-6	d 10   d <sub>1</sub> 4   D 65   D <sub>1</sub> 52   H 80
CP-012-6-6	Ceramic	6-6	d 10   d <sub>1</sub> 4   D 65   D <sub>1</sub> 52   H 80
CP-012-11-6	Ceramic	11-6	d 10   d <sub>1</sub> 4   D 65   D <sub>1</sub> 52   H 80

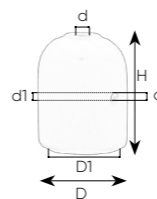



НАПАТРОННИК КЕРАМІЧНИЙ СЕРІЇ CP-004



CP-004-1

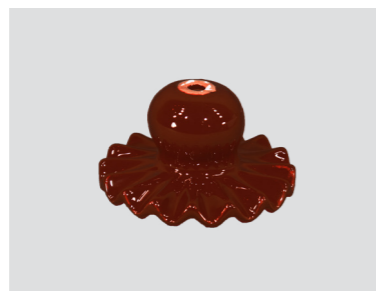

CP-004-6

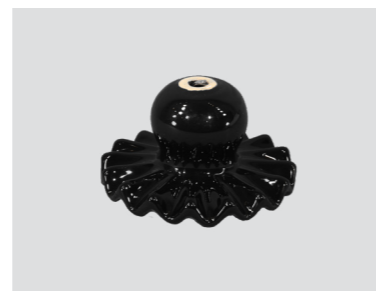

CP-004-11



CP-004-1-6



CP-004-6-6

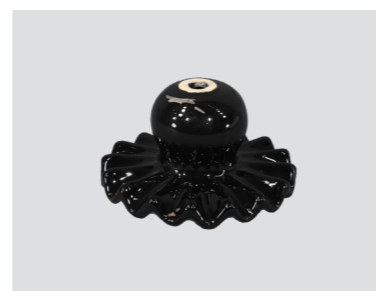

CP-004-11-6

НАПАТРОННИК КЕРАМІЧНИЙ СЕРІЇ CP-005



CP-005-1



CP-005-6



CP-005-11

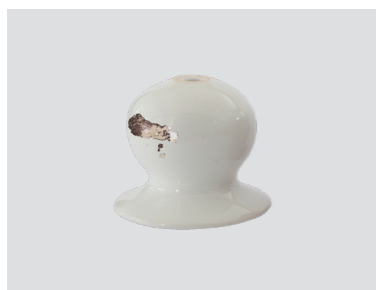

CP-005-1-6

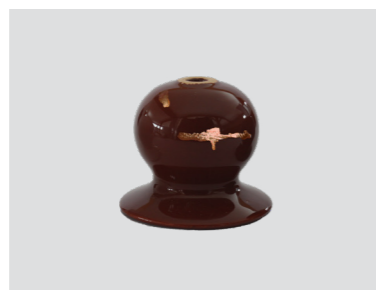

CP-005-6-6

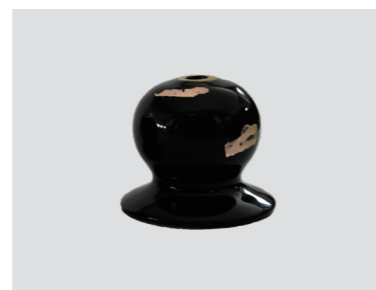

CP-005-11-6



Підвіс з керамічним напатронником CP-004-11

CP-004

	Material	Color	Size (mm)
CP-004-1	Ceramic	1	d 13   D 135   H 65
CP-004-6	Ceramic	6	d 13   D 135   H 65
CP-004-11	Ceramic	11	d 13   D 135   H 65
CP-004-1-6	Ceramic	1-6	d 13   D 135   H 65
CP-004-6-6	Ceramic	6-6	d 13   D 135   H 65
CP-004-11-6	Ceramic	11-6	d 13   D 135   H 65

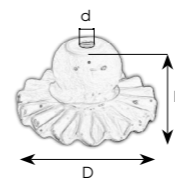

CP-005

CP-005-1	Ceramic	1	d 10   D 87   H 74
CP-005-6	Ceramic	6	d 10   D 87   H 74
CP-005-11	Ceramic	11	d 10   D 87   H 74
CP-005-1-6	Ceramic	1-6	d 10   D 87   H 74
CP-005-6-6	Ceramic	6-6	d 10   D 87   H 74
CP-005-11-6	Ceramic	11-6	d 10   D 87   H 74

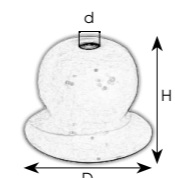



CP-001



CP-002-1



CP-002-6



CP-002-11



CP-002-1-6



CP-002-6-6



CP-002-11-6



CP-003-1

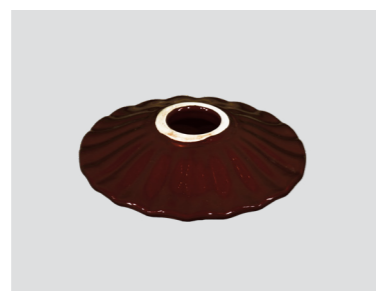

CP-003-6



CP-003-11



CP-003-1-6



CP-003-6-6



CP-003-11-6

Material Color Size (mm)

CP-001

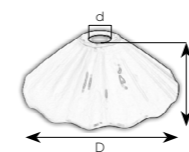



CP-001-1 Ceramic 1  d 50 | D 365 | H 125

CP-002

CP-002-1 Ceramic 1  d 50 | D 295 | H 60

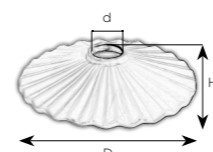
CP-002-6 Ceramic 6  d 50 | D 295 | H 60



CP-002-11 Ceramic 11  d 50 | D 295 | H 60

CP-002-1-6 Ceramic 1-6  d 50 | D 295 | H 60

CP-002-6-6 Ceramic 6-6  d 50 | D 295 | H 60

CP-002-11-6 Ceramic 11-6  d 50 | D 295 | H 60

CP-003

CP-003-1 Ceramic 1  d 50 | D 205 | H 42

CP-003-6 Ceramic 6  d 50 | D 205 | H 42

CP-003-11 Ceramic 11  d 50 | D 205 | H 42

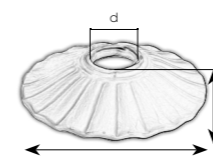

CP-003-1-6 Ceramic 1-6  d 50 | D 205 | H 42

CP-003-6-6 Ceramic 6-6  d 50 | D 205 | H 42

CP-003-11-6 Ceramic 11-6  d 50 | D 205 | H 42



## ДЕКОРАТИВНІ КОРПУСИ З СИЛІКОНУ ТА ПЛАСТИКУ

Освітлювальні прилади з пластиковими та силіконовими кольоровими корпусами чудово підійдуть для тих, хто вирішив додати своєму інтер'єру оригінальності і затишку. Такі вироби виглядають досить сучасно, стильно і відмінно поєднуються з лампами, дротами в тканевій оплітці та іншими аксесуарами. Пластикові та силіконові корпуси – це серія взаємозамінних дизайнерських компонентів різних форм і забарвлень, повністю сумісних один з одним, які дозволяють створювати велику кількість стильних індивідуальних рішень для освітлення вашого простору.

# 13



TC-01-1



TC-01-14



TC-01-22



TC-01-3



TC-01-16



TC-01-24



TC-01-6



TC-01-17

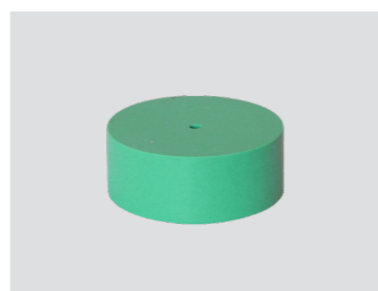

TC-01-26



TC-01-8



TC-01-21



TC-01-28



TC-01-10

#### СИЛІКОНОВА СТЕЛЬОВА ЧАША

Якщо необхідно зібрати ексклюзивну люстру, світильник чи підвіс, можна взяти провід в тканинній оплітці, лампу і силіконову стельову чашу. Вона добре поєднується з багатьма комплектуючими з нашого асортименту для освітлення і дозволить втілити в життя найцікавіші задумки. Різноманітність забарвлень дозволяє підібрати саме ту чашу, яка органічно впишеться в інтер'єр вашого приміщення.



#### TC-01

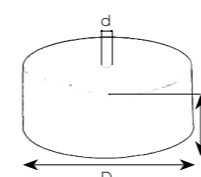

	Material	Color	Size (mm)
<b>TC-01-1</b>	Silicone	1	d 5   D 82   H 32
<b>TC-01-3</b>	Silicone	3	d 5   D 82   H 32
<b>TC-01-6</b>	Silicone	6	d 5   D 82   H 32
<b>TC-01-8</b>	Silicone	8	d 5   D 82   H 32
<b>TC-01-10</b>	Silicone	10	d 5   D 82   H 32
<b>TC-01-14</b>	Silicone	14	d 5   D 82   H 32
<b>TC-01-16</b>	Silicone	16	d 5   D 82   H 32
<b>TC-01-17</b>	Silicone	17	d 5   D 82   H 32
<b>TC-01-21</b>	Silicone	21	d 5   D 82   H 32
<b>TC-01-22</b>	Silicone	22	d 5   D 82   H 32
<b>TC-01-24</b>	Silicone	24	d 5   D 82   H 32
<b>TC-01-26</b>	Silicone	26	d 5   D 82   H 32
<b>TC-01-28</b>	Silicone	28	d 5   D 82   H 32



**TC-10-1**



**TC-10-10**



**TC-10-21**



**TC-10-6**



**TC-10-14**



**TC-10-24**



**TC-10-8**



**TC-10-16**



**TC-10-26**

**СИЛІКОНОВИЙ НАПАТРОННИК**

Патрон із силіконовою накладкою насамперед підійде для тих, хто вирішив оздобити свій простір, додати в нього цікавих акцентів та зробити його оригінальним. Така деталь виконана в сучасному стилі. Вона особливо добре поєднується з ретро лампами та дротами в тканевій оплітці.



	Material	Color	Size (mm)
<b>TC-10</b>			
<b>TC-10-1</b>	Silicone	1	d 6   D 42   D <sub>1</sub> 35   H 82
<b>TC-10-6</b>	Silicone	6	d 6   D 42   D <sub>1</sub> 35   H 82
<b>TC-10-8</b>	Silicone	8	d 6   D 42   D <sub>1</sub> 35   H 82
<b>TC-10-10</b>	Silicone	10	d 6   D 42   D <sub>1</sub> 35   H 82
<b>TC-10-14</b>	Silicone	14	d 6   D 42   D <sub>1</sub> 35   H 82
<b>TC-10-16</b>	Silicone	16	d 6   D 42   D <sub>1</sub> 35   H 82
<b>TC-10-21</b>	Silicone	21	d 6   D 42   D <sub>1</sub> 35   H 82
<b>TC-10-24</b>	Silicone	24	d 6   D 42   D <sub>1</sub> 35   H 82
<b>TC-10-26</b>	Silicone	26	d 6   D 42   D <sub>1</sub> 35   H 82





TC-11-3



TC-11-14



TC-11-22



TC-11-6



TC-11-16



TC-11-26



TC-11-8



TC-11-17



TC-11-28



TC-11-10



TC-11-21



TC-11

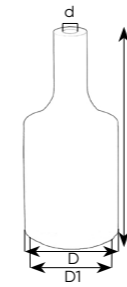

	Material	Color	Size (mm)
<b>TC-11-3</b>	Silicone	3	d 7   D 43   D <sub>1</sub> 35   H 97
<b>TC-11-6</b>	Silicone	6	d 7   D 43   D <sub>1</sub> 35   H 97
<b>TC-11-8</b>	Silicone	8	d 7   D 43   D <sub>1</sub> 35   H 97
<b>TC-11-10</b>	Silicone	10	d 7   D 43   D <sub>1</sub> 35   H 97
<b>TC-11-14</b>	Silicone	14	d 7   D 43   D <sub>1</sub> 35   H 97
<b>TC-11-16</b>	Silicone	16	d 7   D 43   D <sub>1</sub> 35   H 97
<b>TC-11-17</b>	Silicone	17	d 7   D 43   D <sub>1</sub> 35   H 97
<b>TC-11-21</b>	Silicone	21	d 7   D 43   D <sub>1</sub> 35   H 97
<b>TC-11-22</b>	Silicone	22	d 7   D 43   D <sub>1</sub> 35   H 97
<b>TC-11-26</b>	Silicone	26	d 7   D 43   D <sub>1</sub> 35   H 97
<b>TC-11-28</b>	Silicone	28	d 7   D 43   D <sub>1</sub> 35   H 97



TN-01-1



TN-01-11



TN-01-22



TN-01-3



TN-01-14



TN-01-24



TN-01-6



TN-01-16



TN-01-26



TN-01-8



TN-01-17



TN-01-28



TN-01-10



TN-01-21

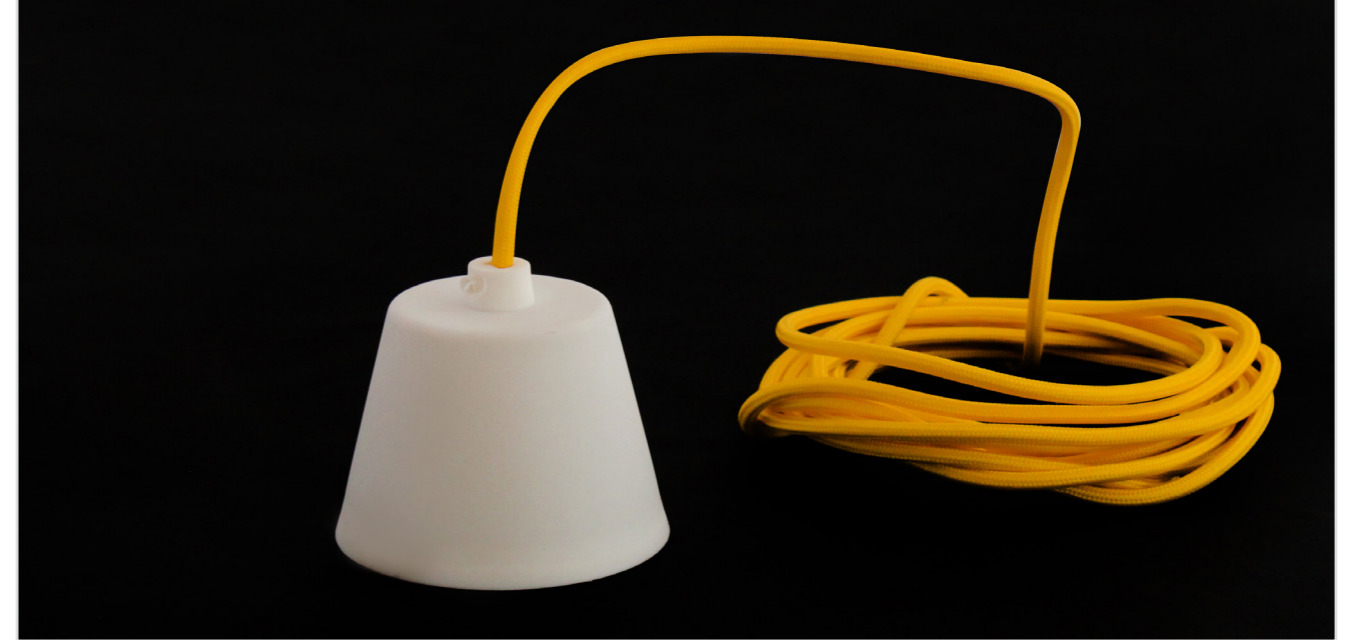

TN-01

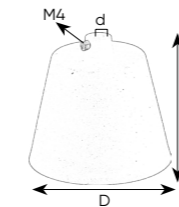

	Material	Color	Size (mm)
TN-01-1	Plastic	1	M6   d 7,5   D 95   H 88
TN-01-3	Plastic	3	M6   d 7,5   D 95   H 88
TN-01-6	Plastic	6	M6   d 7,5   D 95   H 88
TN-01-8	Plastic	8	M6   d 7,5   D 95   H 88
TN-01-10	Plastic	10	M6   d 7,5   D 95   H 88
TN-01-11	Plastic	11	M6   d 7,5   D 95   H 88
TN-01-14	Plastic	14	M6   d 7,5   D 95   H 88
TN-01-16	Plastic	16	M6   d 7,5   D 95   H 88
TN-01-17	Plastic	17	M6   d 7,5   D 95   H 88
TN-01-21	Plastic	21	M6   d 7,5   D 95   H 88
TN-01-22	Plastic	22	M6   d 7,5   D 95   H 88
TN-01-24	Plastic	24	M6   d 7,5   D 95   H 88
TN-01-26	Plastic	26	M6   d 7,5   D 95   H 88
TN-01-28	Plastic	28	M6   d 7,5   D 95   H 88



TN-02-1



TN-02-14



TN-02-6



TN-02-17



TN-02-8



TN-02-21



TN-02-10



TN-02-22



TN-02-11



TN-02-24



**TN-02**

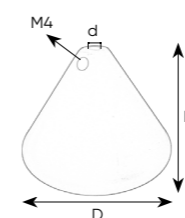

	Material	Color	Size (mm)
<b>TN-02-1</b>	Plastic	1	M6   d 8   D 107   H 70
<b>TN-02-6</b>	Plastic	6	M6   d 8   D 107   H 70
<b>TN-02-8</b>	Plastic	8	M6   d 8   D 107   H 70
<b>TN-02-10</b>	Plastic	10	M6   d 8   D 107   H 70
<b>TN-02-11</b>	Plastic	11	M6   d 8   D 107   H 70
<b>TN-02-14</b>	Plastic	14	M6   d 8   D 107   H 70
<b>TN-02-17</b>	Plastic	17	M6   d 8   D 107   H 70
<b>TN-02-21</b>	Plastic	21	M6   d 8   D 107   H 70
<b>TN-02-22</b>	Plastic	22	M6   d 8   D 107   H 70
<b>TN-02-24</b>	Plastic	24	M6   d 8   D 107   H 70





TN-11-1



TN-11-14



TN-11-6



TN-11-17



TN-11-8



TN-11-21



TN-11-10



TN-11-22



TN-11-11



TN-11-24



TN-11

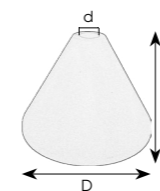

	Material	Color	Size (mm)
<b>TN-11-1</b>	Plastic	1	d 9   D 65   H 47
<b>TN-11-6</b>	Plastic	6	d 9   D 65   H 47
<b>TN-11-8</b>	Plastic	8	d 9   D 65   H 47
<b>TN-11-10</b>	Plastic	10	d 9   D 65   H 47
<b>TN-11-11</b>	Plastic	11	d 9   D 65   H 47
<b>TN-11-14</b>	Plastic	14	d 9   D 65   H 47
<b>TN-11-17</b>	Plastic	17	d 9   D 65   H 47
<b>TN-11-21</b>	Plastic	21	d 9   D 65   H 47
<b>TN-11-22</b>	Plastic	22	d 9   D 65   H 47
<b>TN-11-24</b>	Plastic	24	d 9   D 65   H 47



HD-01-1



HD-01-11



HD-01-2



HD-01-12



HD-01-4



HD-01-13











HD-01-6



HD-01-14



	Material	Color	Size (mm)
<b>HD-01</b>			
<b>HD-01-1</b>	Plastic	1 	d 10   d <sub>1</sub> 38   D 52   D <sub>1</sub> 44   H 80
<b>HD-01-2</b>	Plastic	2 	d 10   d <sub>1</sub> 38   D 52   D <sub>1</sub> 44   H 80
<b>HD-01-4</b>	Plastic	4 	d 10   d <sub>1</sub> 38   D 52   D <sub>1</sub> 44   H 80
<b>HD-01-6</b>	Plastic	6 	d 10   d <sub>1</sub> 38   D 52   D <sub>1</sub> 44   H 80
<b>HD-01-11</b>	Plastic	11 	d 10   d <sub>1</sub> 38   D 52   D <sub>1</sub> 44   H 80
<b>HD-01-12</b>	Plastic	12 	d 10   d <sub>1</sub> 38   D 52   D <sub>1</sub> 44   H 80
<b>HD-01-13</b>	Plastic	13 	d 10   d <sub>1</sub> 38   D 52   D <sub>1</sub> 44   H 80
<b>HD-01-14</b>	Plastic	14 	d 10   d <sub>1</sub> 38   D 52   D <sub>1</sub> 44   H 80





HD-02-1



HD-02-7



HD-02-2







HD-02-11



HD-02-4



	Material	Color	Size (mm)
<b>HD-02</b>			
<b>HD-02-1</b>	Plastic	1 	d 38   D 54   H 40
<b>HD-02-2</b>	Plastic	2 	d 38   D 54   H 40
<b>HD-02-4</b>	Plastic	4 	d 38   D 54   H 40
<b>HD-02-7</b>	Plastic	7 	d 38   D 54   H 40
<b>HD-02-11</b>	Plastic	11 	d 38   D 54   H 40

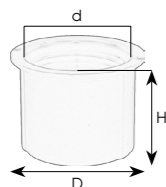



## ПЛАСТИКОВІ ЕЛЕМЕНТИ КРІПЛЕННЯ

Пластикові кріпильні вироби – це невід’ємна частина кожного світильника. У нас ви можете знайти тримачі, гайки, заглушки декоративні, ізолятори та клемні колідки. Використовуючи наші комплектуючі, ви отримете елементи, за допомогою яких можна зібрати цікаве рішення. Елегантний і стильний інтер’єр важливо наповнювати естетично красивими і якісними елементами.

14

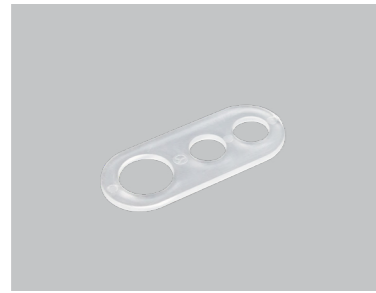

TS-009-0

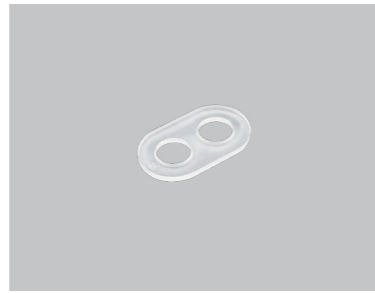

TS-011-0



TS-015-1



TS-025-0



TS-028



TS-037



TS-038



TS-039



	Material	Color	Size (mm)
	Plastic	0  1	$d_1 7 \mid d_2 10 \mid L_1 40 \mid L_2 16$
	Plastic	1	$d 7 \mid L_1 24 \mid L_2 14$
	Plastic	1	$d_1 3 \mid d_2 11 \mid L_1 28 \mid L_2 22$
	Plastic	0	$L_1 11 \mid L_2 14$
	Plastic	0  1  11	$D 12 \mid H 18 \mid M_6 \mid M10x1$
	Plastic	1  11	$L 18 \mid H 14 \mid M_7 \mid M10x1$
	Plastic	0  1  11	$d 6 \mid D 15 \mid H_1 22 \mid H_2 12 \mid M10x1$
	Plastic	0  1  11	$D 14 \mid H_1 19 \mid H_2 28 \mid M10x1$



TS-040-1



TS-040-11



TS-041-1



TS-041-11



TS-043-11

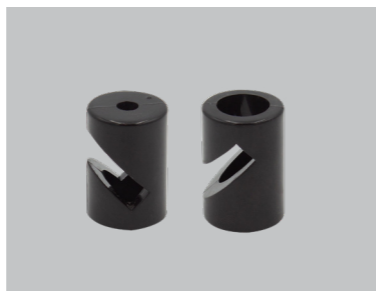

TS-044-11



TS-042-0



	Material	Color	Size (mm)
	Silicone	1 11	d 6   d <sub>1</sub> 3   D 45   H 23
	Plastic	1 11	d 5   d <sub>1</sub> 5   D 18   H 21
	Plastic	11	d 3   L <sub>1</sub> 22   L <sub>2</sub> 7
	Plastic	0	d 5   D 19   H 35
	Plastic	11	d 12   d <sub>1</sub> 5

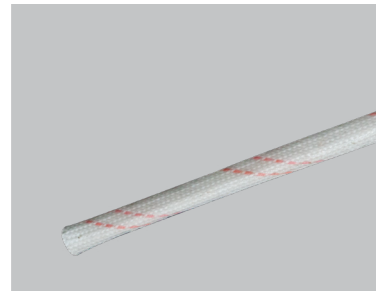

TS-001



TS-002-0



TS-002-11



TS-006



TS-030



TX-006



TX-107



TX-108



	Material	Color	Size (mm)
<p><b>TS-001/4</b> <b>TS-001/5</b></p>	Cotton fabric covered with layers of different polymers		d 4   L 1000 d 5   L 1000
<p><b>TS-002/6-0</b> <b>TS-002/6-11</b> <b>TS-002/8-0</b> <b>TS-002/8-11</b></p>	Plastic	0 11 0 11	d 6 d 6 d 8 d 8
<p><b>TS-006/CE1</b> <b>TS-006/CE2</b> <b>TS-006/CE3</b></p>	Plastic Metal	0	D 7   H 18 D 9   H 20 D 12   H 25
<p><b>TS-030</b></p>	Plastic Metal		L 120
<p><b>TX-006/2</b> <b>TX-006/3</b></p>	Plastic Metal	0	L <sub>1</sub> 16   L <sub>2</sub> 20   H 15 L <sub>1</sub> 26   L <sub>2</sub> 20   H 15
<p><b>TX-107/2</b> <b>TX-107/3</b></p>	Plastic Metal	0	L <sub>1</sub> 13   L <sub>2</sub> 20   H 10 L <sub>1</sub> 18   L <sub>2</sub> 20   H 10
<p><b>TX-108/2</b> <b>TX-108/3</b></p>	Plastic Metal	0	L <sub>1</sub> 18   L <sub>2</sub> 20   H 13 L <sub>1</sub> 27   L <sub>2</sub> 20   H 13



TS-045-0



TS-047-0

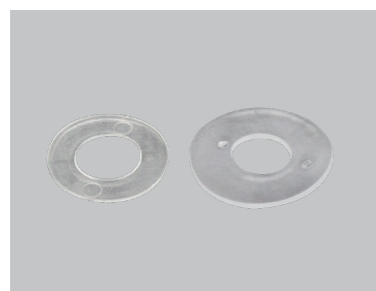

TS-046-0



TS-018-0



TS-013-0



TS-023-0



TS-023



	Material	Color	Size (mm)
	Plastic	0	d 6   D 12   H 8   M10x1
	Plastic	0	d 10   D 20 d 10   D 25
	Plastic	0	d 10   D 17   H 11
	Plastic	0	d 4   D 17   H 10
	Plastic	0	D 14   H 5   M10x1
	Plastic	0	d 6   D 8   H 10 d 6   D 8   H 5





## ПАТРОНИ В АСОРТИМЕНТІ

Декоративний патрон є одним із важливих елементів освітлення, без якого не обійтися при підключенні освітлювального приладу. Якщо ви вибираєте патрон, то потрібно точно знати конструкцію і форму світильника. Застосовується для створення бра, підвісних люстр (павук) або підвісних світильників у стилі лофт, стімпанк, ретро, модерн.

# 15



HP01 (LCP)-1



HP01 (PBT)-1



HP01 (PBT)-11



HP12 (PBT)-1



HP12 (PBT)-11



HP13 (LCP)-1



HP13 (PBT)-1



HP13 (PBT)-11



HP13M (LCP)-1



	Type	Material	Color	Size (mm)
	E14	HP01 (LCP)-1 Plastic LCP	1 <input type="checkbox"/>	M10x1
		HP01 (PBT)-1 Plastic PBT	1 <input type="checkbox"/>	
		HP01 (PBT)-11 Plastic PBT	11 <input checked="" type="checkbox"/>	
	E14	HP12 (PBT)-1 Plastic PBT	1 <input type="checkbox"/>	M10x1
		HP12 (PBT)-11 Plastic PBT	11 <input checked="" type="checkbox"/>	
	E14	HP13 (LCP)-1 Plastic LCP	1 <input type="checkbox"/>	M10x1
		HP13 (PBT)-1 Plastic PBT	1 <input type="checkbox"/>	
		HP13 (PBT)-11 Plastic PBT	11 <input checked="" type="checkbox"/>	
	E14	HP13M (LCP)-1 Plastic LCP Metal	1 <input type="checkbox"/>	M10x1



HP10 (LCP)-1



HP10 (PBT)-1



HP10 (PBT)-11



HP09 (PBT)-1



HP09 (PBT)-11



HP08 (LCP)-1



HP08 (PBT)-1



HP08 (PBT)-11



HP08M (LCP)-1







HP08-P (LCP)-1

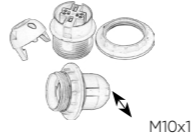
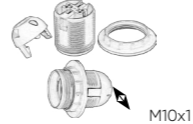

HP308 (LCP)-1



	Type	Material	Color	Size (mm)
	E27	Plastic LCP	1 <input type="checkbox"/>	M10x1
		Plastic PBT	1 <input type="checkbox"/>	
		Plastic PBT	11 <input type="checkbox"/>	
	E27	Plastic PBT	1 <input type="checkbox"/>	M10x1
		Plastic PBT	11 <input type="checkbox"/>	
	E27	Plastic LCP	1 <input type="checkbox"/>	M10x1
		Plastic PBT	1 <input type="checkbox"/>	
		Plastic PBT	11 <input type="checkbox"/>	
	E27	Plastic LCP Metal	1 <input type="checkbox"/>	M10x1
	E27	Plastic LCP	1 <input type="checkbox"/>	M10x1
	E27	Plastic LCP Metal	1 <input type="checkbox"/>	M4

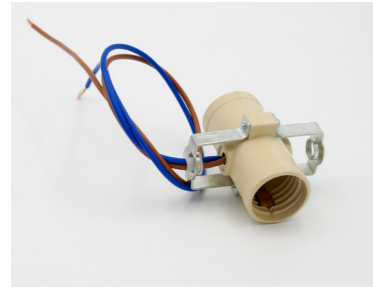

HP01A (LCP)-1

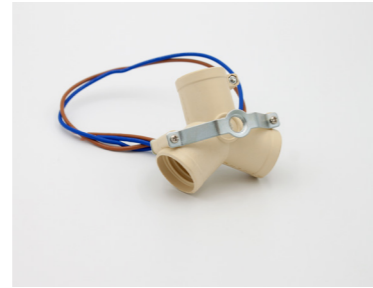

HP07A (LCP)-1



HF11-1



HF03-1



HF108-1



HF005-1



HF001-1













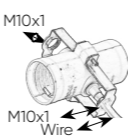

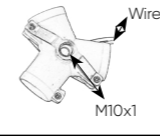

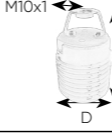



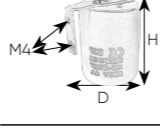

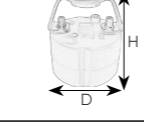
HF002-1

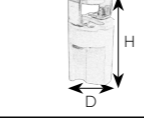

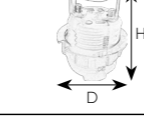
HP05-11

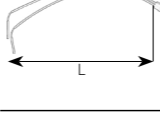

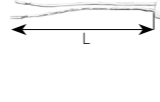
HF201-1

	Type	Material	Color	Size (mm)
	HP01A (LCP)-1	2xE27	Plastic LCP Metal	1  M10x1 Wire: 2x0,75 Wire L 40 cm
	HP07A (LCP)-1	3xE27	Plastic LCP Metal	1  M10x1 Wire: 2x0,75 Wire L 40 cm
	HF11-1	E27	Ceramic Metal	1  D 37   H 58   M10x1
	HF03-1	E27	Ceramic Metal	1  D 40   H 60   M10x1
	HF108-1	E27	Ceramic Metal	1  D 38   H 50   M4
	HF005-1	GU10	Ceramic Metal	1  D 28   H 31   M10x1
	HF001-1	G9	Ceramic Metal	1  D 20   H 34   M10x1
	HF002-1	G9	Ceramic Metal	1  D 28   H 34   M10x1
	HP05-11	G4	Plastic Polymer	11  L 150 2xWire - 1x0,5
	HF201-1	GU 5.3	Ceramic Polymer	1  L 150 2xWire - 1x0,75



HG08-1

HG08-11

HTMS



HTMB

ПАТРОН СВИЧКА СЕРІЇ HS27



HS27-1

HS27-2

HS27-3

HS27-11

ПАТРОН СВИЧКА СЕРІЇ HS28



HS28-1

HS28-2

HS28-3

HS28-11



	Type	Material	Color	Size (mm)
	HG08-1 HG08-11	E27	Plastic Polymer	1 11 L 800 Wire - 2x0,75
	HTMS-1 HTMS-11	E27	Plastic	1 11 D 115   H 75
	HTMB-1 HTMB-11	E27	Plastic	1 11 D 120   H 150
	HS27-1 HS27-2 HS27-3 HS27-11	E14	Plastic Metal	1 2 3 11 D 26   D, 24   H 70   M10x1
	HS28-1 HS28-2 HS28-3 HS28-11	E14	Plastic Metal	1 2 3 11 D 26   D, 24   H 100   M10x1



HK101-11



HK102-11



HK108-11



HK208-11



HK109-11



HK209-11



HK15-11





HK16-11



HK38-11

КАРБОЛІТОВІ ПАТРОНИ

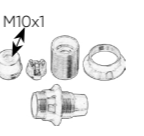
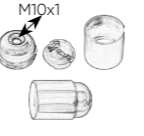
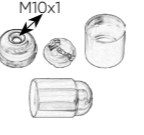
Карболітові моделі відрізняються від звичайних пластикових високою стійкістю до перепадів температури, не нагріваються, не деформуються з часом. Підходять для потужних ламп. Патрони виготовляються з кераміки, можуть прослужити довгий проміжок часу. Такі патрони обирають для освітлення в інтер'єрі стилю лофт.

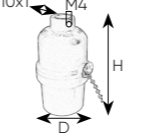
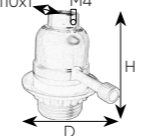
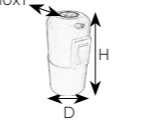
	Type	Material	Color	Size (mm)
 <b>HK101-11</b>	E14	Carbolite	11 ■	M10x1
 <b>HK102-11</b>	E14	Carbolite	11 ■	M10x1
 <b>HK108-11</b>	E27	Carbolite Metal	11 ■	M10x1 (metal)
 <b>HK208-11</b>	E14	Carbolite	11 ■	M10x1
 <b>HK109-11</b>	E27	Carbolite Metal	11 ■	M10x1 (metal)
 <b>HK209-11</b>	E27	Carbolite	11 ■	M10x1
 <b>HK15-11</b>	E27	Carbolite Metal	11 ■	D 40   H 70   M10x1   M4
 <b>HK16-11</b>	E27	Carbolite	11 ■	D 55   H 70   M10x1   M4
 <b>HK38-11</b>	E27	Carbolite Metal	11 ■	D 40   H 76   M10x1

КЕРАМІЧНІ ПАТРОНИ СЕРІЇ HF-071



HF-071-1



HF-071-11

КЕРАМІЧНІ ПАТРОНИ СЕРІЇ HF-075



HF-075-1



HF-075-16



HF-075-21



HF-075-28



	Type	Material	Color	Size (mm)
	E27	Ceramic Metal	1 11	d, 4   L 76   H 65
	E27	Ceramic Metal	1 16 21 28	D 46   H 60   M10x1



МЕТАЛЕВІ ПАТРОНИ СЕРІЇ HM-050



HM-050-2

HM-050-4

HM-050-6

HM-050-7

МЕТАЛЕВІ ПАТРОНИ СЕРІЇ HM-053

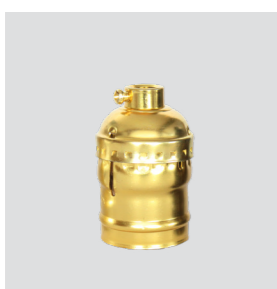

HM-053-4



HM-053-6

МЕТАЛЕВІ ПАТРОНИ СЕРІЇ HM-056



HM-056-4



HM-056-6

МЕТАЛЕВІ ПАТРОНИ СЕРІЇ HM-055



HM-055-1



HM-055-2



HM-055-4



HM-055-6

	Type	Material	Color	Size (mm)
	E27	Metal Ceramics (inside)	2	D 60   H 60   M10x1
			4	
			6	
			7	

	Type	Material	Color	Size (mm)
	E27	Metal	4	D 35   H 55   M10x1   M4
			6	

	Type	Material	Color	Size (mm)
	E27	Metal Plastic	4	D 35   H 70   M10x1   M4
			6	

	Type	Material	Color	Size (mm)
	E27	Metal	1	D 35   H 70   M10x1   M4
			2	
			4	
			6	



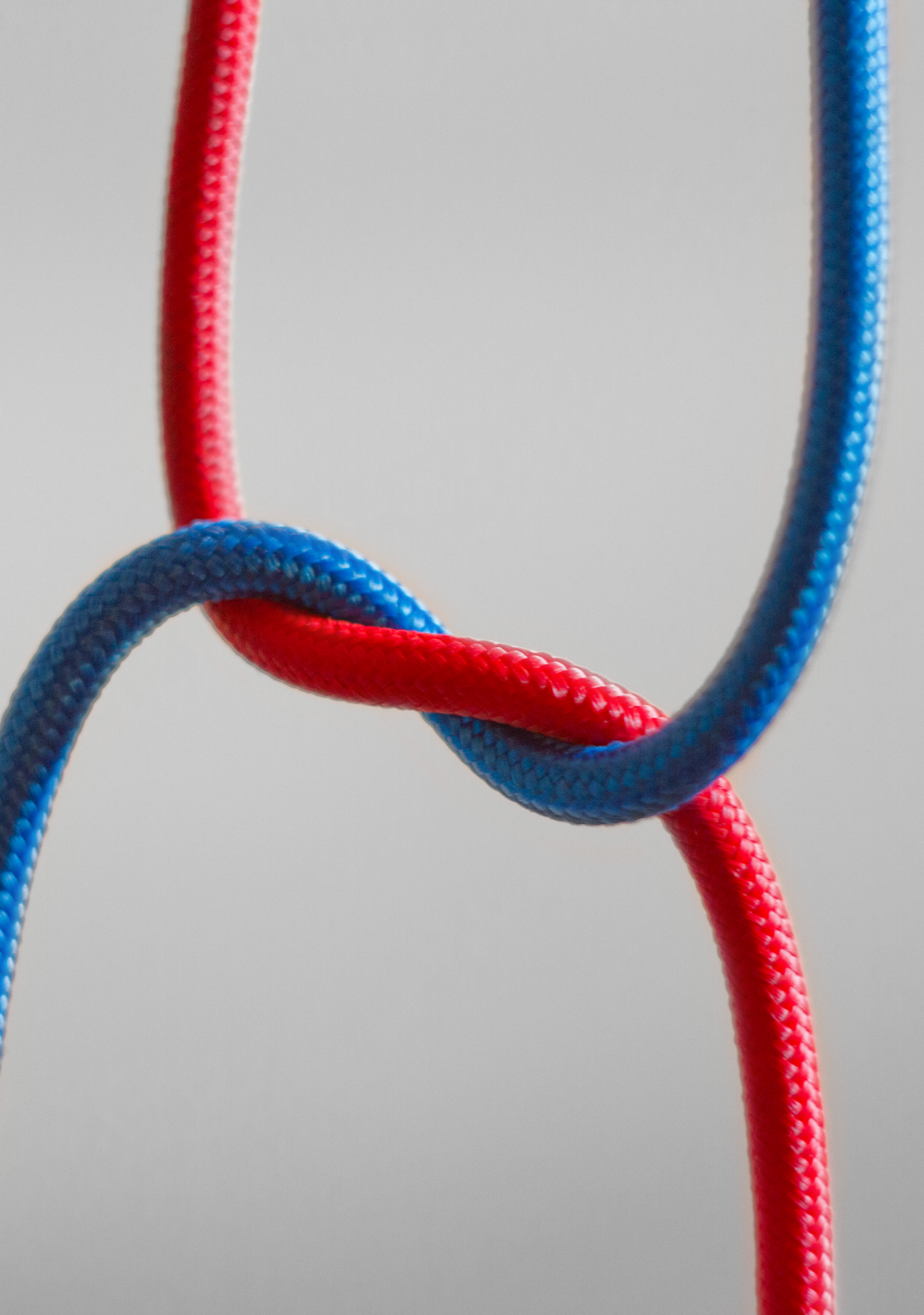

# КАБЕЛЬНО- ПРОВІДНИКОВА ПРОДУКЦІЯ

Кабельно-провідникова продукція стане незамінною в тому випадку, якщо ви вирішили підключити свій прилад до електричної мережі. Також цей вид комплектуючих створює декоративний та оздоблювальний вигляд. Це стосується дроту в тканевій оплітці. Він відмінно виглядає з лампами Едісона і ретро патронами. Завдяки проводу в тканевій оплітці ви можете постійно змінювати конфігурацію світильника, створюючи при цьому щось нове та оригінальне.

16

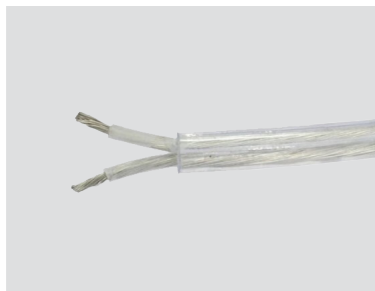

PRS-01/2





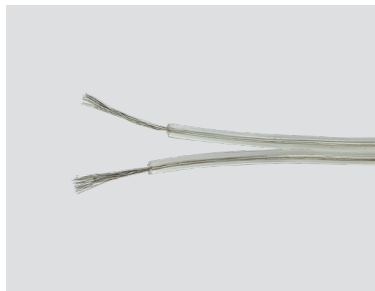





PRS-01/3

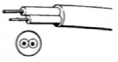

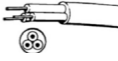
PRS-02/2

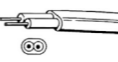

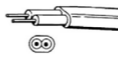
PRS-03/2

		Material	Color	Size (mm)
	<b>PRS-01/2x0,5</b> <b>PRS-01/2x0,75</b>	Silicone	0 	2x0,5 mm 2x0,75 mm
	<b>PRS-01/3x0,75</b>	Silicone	0 	3x0,75 mm
	<b>PRS-02/2x0,5</b> <b>PRS-02/2x0,75</b> <b>PRS-02/2x1,0</b>	Silicone	0 	2x0,5 mm 2x0,75 mm 2x1,0 mm
	<b>PRS-03/2x0,5</b> <b>PRS-03/2x0,75</b> <b>PRS-03/2x1,0</b> <b>PRS-03/2x1,5</b> <b>PRS-03/2x2,0</b>	Silicone	12 	2x0,5 mm 2x0,75 mm 2x1,0 mm 2x1,5 mm 2x2,0 mm

**PRO-01**

ПРОВІД В ДЕКОРАТИВНІЙ КОЛЬОРОВІЙ ТКАНИННІЙ ОПЛІТЦІ ПВС 2x0,5



PRO-01-1      PRO-01-3      PRO-01-6      PRO-01-8      PRO-01-10

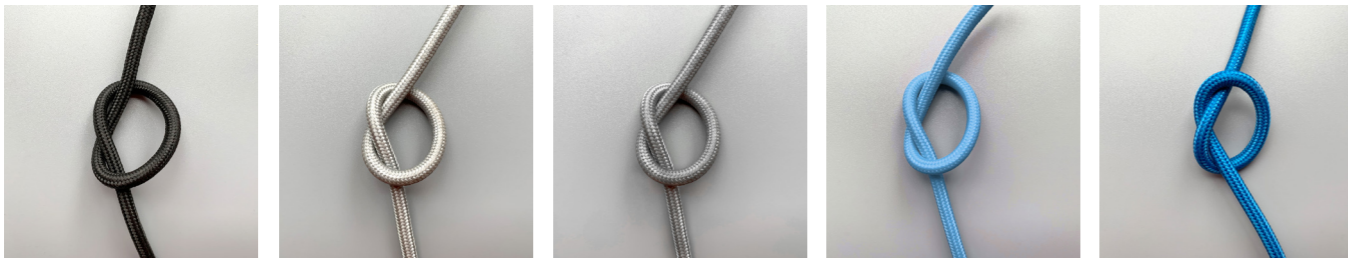

PRO-01-11      PRO-01-14      PRO-01-15      PRO-01-16      PRO-01-17

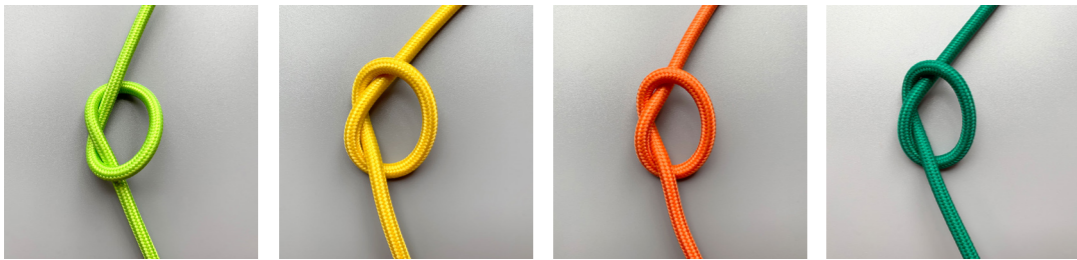

PRO-01-21      PRO-01-24      PRO-01-28      PRO-01-29

**PRO-02**

ПРОВІД КРУЧЕНИЙ В ДЕКОРАТИВНІЙ КОЛЬОРОВІЙ ТКАНИННІЙ ОПЛІТЦІ ПВ-3 2x0,75

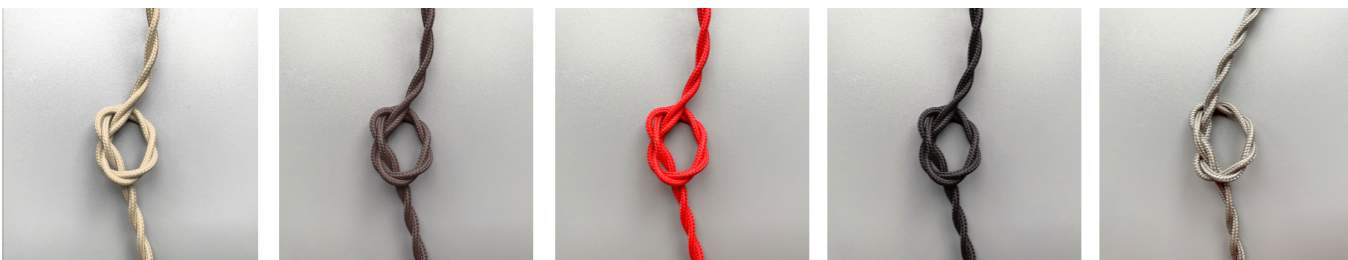

PRO-02-3      PRO-02-6      PRO-02-8      PRO-02-11      PRO-02-14



	Material	Color	Size (mm)		
PRO-01-1	Cloth Polymer	1	2x0,5 mm		
PRO-01-3		3			
PRO-01-6		6			
PRO-01-8		8			
PRO-01-10		10			
PRO-01-11		11			
PRO-01-14		14			
PRO-01-15		15			
PRO-01-16		16			
PRO-01-17		17			
PRO-01-21		21			
PRO-01-24		24			
PRO-01-28		28			
PRO-01-29		29			
PRO-02-3		Cloth Polymer		3	2x0,75 mm
PRO-02-6				6	
PRO-02-8				8	
PRO-02-11	11				
PRO-02-14	14				



PRH-001-1



PRH-002-1



PRH-003-1



PRH-001-11



PRH-002-11



PRH-003-11

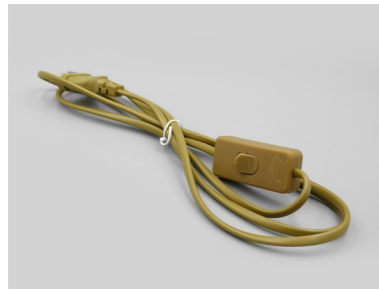

PRH-001-12

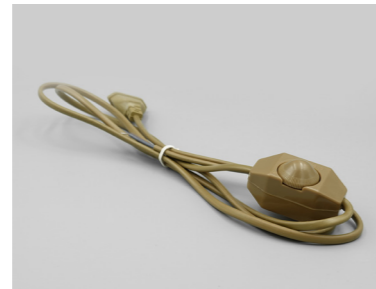

PRH-002-12



PRH-003-12











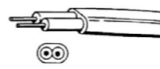

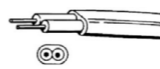

PRH-001-0

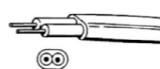

PRH-002-0



	Material	Color	Size (mm)
	Polymer	0 	2x0,5 mm L 1,8 m
		1 	
		11 	
		12 	
	Polymer	0 	2x0,5 mm L 1,8 m
		1 	
		11 	
		12 	
	Polymer	1 	2x0,5 mm L 3,5 m
		11 	
		12 	



PSW-05



PSW-01-1



PSW-01-11









PSW-03-1

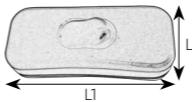

PSW-03-11

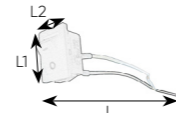

		Material	Color	Size (mm)
	<b>PSW-05</b>	Polymer Metal Wood	11 	L 110
	<b>PSW-01-1</b> <b>PSW-01-11</b>	Plastic Metal	1  11 	L <sub>1</sub> 60   L <sub>2</sub> 23
	<b>PSW-03-1</b> <b>PSW-03-11</b>	Plastic Metal	1  11 	L <sub>1</sub> 20   L <sub>2</sub> 15   L 150



## МЕТАЛЕВІ ВИРОБИ

Напатронники декоративні, корпуси, розсіювачі й абажури, плафони і стельові чаші, декоративні елементи, стійки, фурнітура, стрічка металева – всі ці елементи складають великий асортимент компанії Skarlight. Вони неодмінно знадобляться при конструюванні світильника. Особливо гарно впишуться в інтер'єр стилю лофт та створять у ньому додатковий затишок, а також додадуть оригінальності. Кожна модель унікальна за своїм призначенням та має гарний вигляд.

17

МЕТАЛЕВІ НАПАТРОННИКИ СЕРІЇ А-078



A-078-1

A-078-2



A-078-4

A-078-5



A-078-6

A-078-7

МЕТАЛЕВІ НАПАТРОННИКИ СЕРІЇ А-080



A-080-1

A-080-2



A-080-4

A-080-6

МЕТАЛЕВІ НАПАТРОННИКИ СЕРІЇ А-084



A-084-0

A-084-1



A-084-4

A-084-5



A-084-6

МЕТАЛЕВІ НАПАТРОННИКИ СЕРІЇ А-084/1



A-084/1-0

A-084/1-6

Металеві напатронники відмінно поєднуються з лампами Едісона, вони прекрасно впишуться в інтер'єр стилю лофт, створять у ньому додатковий затишок і додадуть оригінальності вашому приміщенню. Завдяки різноманіттю напатронників можна створювати безліч унікальних рішень.



Підвіс з металевим напатронником А-078-4

	Material	Color	Size (mm)
	Metal	1	d 7   D 45   D <sub>1</sub> 38   H 80   M6
		2	
		4	
		5	
		6	
		7	
2			
4			
6			
	Metal	0	d 10   D 40   H 60
		1	
		4	
		5	
		6	
		6	
	Metal	0	d 10   D 43   H 60
		6	



A-062-1



A-077-1

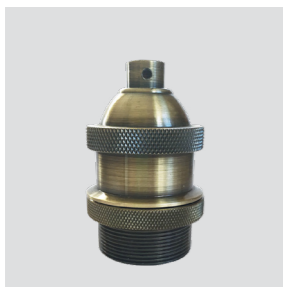

A-079-1



A-088-1

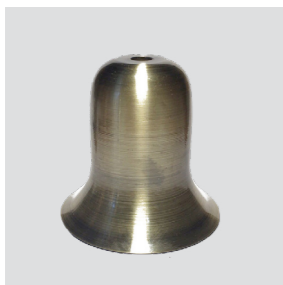

A-087-1



A-087-6

МЕТАЛЕВІ НАПАТРОННИКИ СЕРІЇ А-205



A-205-0



A-205-1



A-205-4



A-205-6



Підвіс з металевим напатронником А-062

	Material	Color	Size (mm)
	Metal	1	D 48   D <sub>1</sub> 37   H 72   M 10x1
	Metal	1	D 52   D <sub>1</sub> 38   H 70   M 10x1
	Metal	1	D 50   D <sub>1</sub> 36   H 78   M 10x1   M4
	Metal	1	d 10   D 65   H 77
	Metal	1 6	d 10   D 83   D <sub>1</sub> 50   H 82
	Metal	0 1 4 6	d 10   D 30   H 60



МЕТАЛЕВІ КОРПУСИ



A-308 | A-309 | A-310



A-327 | A-118 | A-117



A-347 | A-321 | A-324



A-326



A-332



A-319



A-336 | A-346



A-333

	Material	Color	Size (mm)
<p><b>A-308</b> <b>A-309</b> <b>A-310</b></p>	Metal	0	d 42   D 460   H 130 d 42   D 360   H 100 d 42   D 260   H 72
<p><b>A-347</b> <b>A-321</b> <b>A-324</b></p>	Metal	0	d 42   D 360   H 195 d 42   D 290   H 160 d 42   D 205   H 132
<p><b>A-332</b></p>	Metal	0	d 10   D 410   H 180
<p><b>A-336</b> <b>A-346</b></p>	Metal	0	d 42   D 316   H 160 d 42   D 265   H 133
<p><b>A-327</b> <b>A-118</b> <b>A-117</b></p>	Metal	0	d 42   D 450   H 98 d 42   D 340   H 70 d 42   D 260   H 50
<p><b>A-326</b></p>	Metal	0	d 42   D 380   H 94
<p><b>A-319</b></p>	Metal	0	d 42   D 305   H 98
<p><b>A-333</b></p>	Metal	0	d <sub>1</sub> 10   d <sub>2</sub> 82   d <sub>3</sub> 3   D 280   H 60



Підвіс з металевим корпусом А-335



A-314 | A-315 | A-316 | A-317



A-359



A-334



A-340 | A-341 | A-342



A-335



A-338



A-356 | A-357 | A-358



A-331 | A-330 | A-322 | A-323



A-389

	Material	Color	Size (mm)
	Metal	0	d 42   D 500   H 105 d 42   D 400   H 70 d 42   D 345   H 65 d 42   D 245   H 60
	Metal	0	d 10   D 300   H 295 d 10   D 220   H 225 d 10   D 160   H 160
	Metal	0	d <sub>1</sub> 42   d <sub>2</sub> 10   D 265   H 270 d <sub>1</sub> 42   d <sub>2</sub> 10   D 215   H 220 d <sub>1</sub> 42   d <sub>2</sub> 10   D 170   H 182
	Metal	0	d <sub>1</sub> 10   d <sub>2</sub> 10   D 122   H 140
	Metal	0	d 10   D 500   H 245
	Metal	0	d 42   D 460   H 220 d 42   D 410   H 185 d 42   D 305   H 147 d 42   D 260   H 123
	Metal	0	d 10   D 410   H 200
	Metal	0	d 10   D 330   H 230
	Metal	0	d 10   D 180   H 170

МЕТАЛЕВІ КОРПУСИ



A-318 | A-343 | A-320



A-312



A-313



A-119



A-351



Підвіс з металевим корпусом A-318

	Material	Color	Size (mm)
	Metal	0	d 42   D 380   H 185 d 42   D 260   H 101 d 42   D 210   H 80
	Metal	0	d 10   D 270   H 127
	Metal	0	d 10   D 185   H 96
	Metal	0	d 10   D 180   H 160
	Metal	0	d 42   D 150   H 133

МЕТАЛЕВІ КОРПУСИ



A-344



A-391



A-211 | A-212 | A-213



A-345



A-392



A-541



A-353

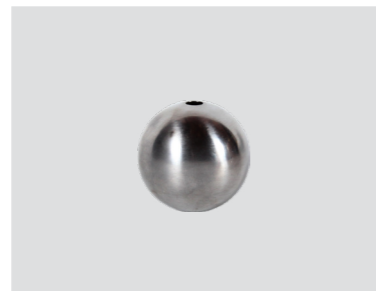

A-208 | A-209 | A-210



A-540



A-393

МЕТАЛЕВІ КОРПУСИ

При оформленні інтер'єру мають значення всі елементи: текстури, стіни, меблі, текстиль. Одне з найважливіших місць у дизайні приміщень займають саме освітлювальні прилади. Металеві плафони - це сучасні атрибути приміщення. Вони ідеально вписуються в простір. Найбільш виразно будуть виглядати в кімнаті стилю лофт. Крім того такі корпуси дозволяють фантазувати та експериментувати в оздобленні простору та створювати індивідуальні рішення.

	Material	Color	Size (mm)
	Metal	0	d 10   D 200   H 160
	Metal	0	d 10   D 155   H 135
	Metal	0	d 10   D 143   H 165
	Metal	0	d 10   D 140   H 135
	Metal	0	d 42   D 130   H 130
	Metal	0	d 10   D 115   H 160
	Metal	0	d 10   D 90   H 88 d 10   D 70   H 68 d 10   D 50   H 48
	Metal	0	d 10   D 120   H 54 d 10   D 80   H 35 d 10   D 60   H 28
	Metal	0	d 10   D 180   H 82
	Metal	0	d 10   D 165   H 210

МЕТАЛІВІ КОРПУСИ



**A-519 | A-521 | A-523 | A-525 | A-527 |  
A-529 | A-531 | A-533 | A-535**



**A-520 | A-522 | A-524 | A-526 |  
A-528 | A-530 | A-532 | A-534**



	Material	Color	Size (mm)
	Metal	0	<b>A-519</b> d 10   D 152   H 41
			<b>A-521</b> d 10   D 136   H 36
			<b>A-523</b> d 10   D 116   H 32
			<b>A-525</b> d 10   D 88   H 23
			<b>A-527</b> d 10   D 68   H 18
			<b>A-529</b> d 10   D 62   H 18
			<b>A-531</b> d 10   D 51   H 15
			<b>A-533</b> d 10   D 46   H 9
			<b>A-535</b> d 10   D 41   H 12

	Metal	0	<b>A-520</b> d <sub>1</sub> 10   d <sub>2</sub> 135   D 180   H 152
			<b>A-522</b> d <sub>1</sub> 10   d <sub>2</sub> 116   D 150   H 116
			<b>A-524</b> d <sub>1</sub> 10   d <sub>2</sub> 90   D 115   H 100
			<b>A-526</b> d <sub>1</sub> 10   d <sub>2</sub> 65   D 90   H 75
			<b>A-528</b> d <sub>1</sub> 10   d <sub>2</sub> 60   D 80   H 65
			<b>A-530</b> d <sub>1</sub> 10   d <sub>2</sub> 58   D 70   H 58
			<b>A-532</b> d <sub>1</sub> 10   d <sub>2</sub> 44   D 60   H 50
			<b>A-534</b> d <sub>1</sub> 10   d <sub>2</sub> 39   D 52   H 40

МЕТАЛІВІ КОРПУСИ



A-382



A-544



A-383



A-546



A-384



A-543



A-536



A-542

	Material	Color	Size (mm)
	Metal	0	d 13,5   D 113   H 55
	Metal	0	d 13,5   D 125   H 83
	Metal	0	d 13,5   D 96   H 90
	Metal	0	d 10   D 110   H 75
	Metal	0	d 10   D 90   H 72
	Metal	0	d <sub>1</sub> 10   d <sub>2</sub> 85   D 90   H 55
	Metal	0	d <sub>1</sub> 10   d <sub>2</sub> 4   D 100   H 127
	Metal	0	d 10   D 76   H 91

МЕТАЛЕВІ КОРПУСИ



**A-385**



**A-380**



**A-497**



**A-381**



**A-498**



**A-388**



**A-390**



**A-387**

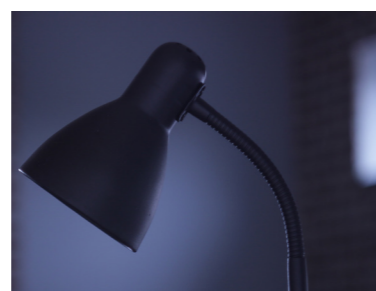
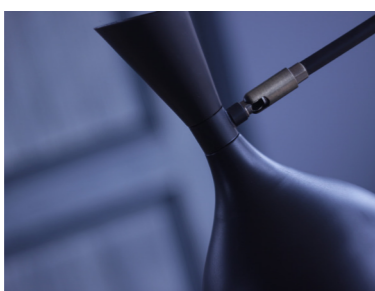

	Material	Color	Size (mm)
	Metal	0	d 10   D 85   H 103
	Metal	0	d 10   D 85   H 90
	Metal	0	d 10   D 82   H 44
	Metal	0	d 10   L <sub>1</sub> 57   L <sub>2</sub> 55   H 78
	Metal	0	d 11   D 135   H 180
	Metal	0	d 11   D 108   H 153
	Metal	0	d <sub>1</sub> 5   d <sub>2</sub> 11x9   D 125   H 135
	Metal	0	d <sub>1</sub> 4   d <sub>2</sub> 12x11   D 106   H 148

МЕТАЛІВІ КОРПУСИ



A-329



A-378



A-348 | A-349



A-511



A-350



A-585/50 | A-585/70



A-352

	Material	Color	Size (mm)
	Metal	0	d 10   L <sub>1</sub> 150   L <sub>2</sub> 135   H 140
	Metal	0	d 10   D 138   H 187 d 10   D 114   H 150
	Metal	0	d 10   D 118   H 195
	Metal	0	d 10   D 70   H 75
	Metal	0	d 10x8   L <sub>1</sub> 165   L <sub>2</sub> 95   H 45
	Metal	0	d 42   D 70   H 14 M4
	Metal	0	d 11   D 50 d 11   D 70





МЕТАЛІВІ КОРПУСИ



A-361



A-551



A-354

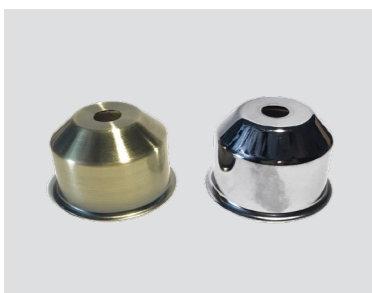

A-089



A-549



A-547



A-550



A-111



A-548

	Material	Color	Size (mm)
	Metal	0	d 10   D 50   H 32
	Metal	1 6	d 10   D 50   H 30
	Metal	0	d 10   D 50   H 32
	Metal	0	d 10   D 53   H 35
	Metal	0	d 10   D 40   H 30
	Metal	0	d 10   D 36   H 28
	Metal	0	d 10   D 51   H 61
	Metal	0	d 10   D 53   H 60
	Metal	0	d 10   D 51   H 64



Стельова чаша  
A-081-6

СТЕЛЪОВІ ЧАШІ

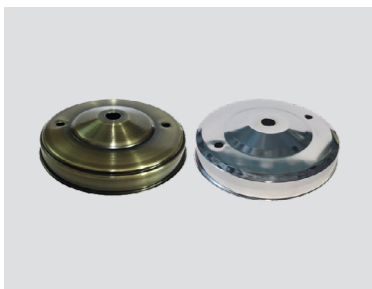

A-081



A-1561



AC-049



A-374



A-1562



AC-140



A-377

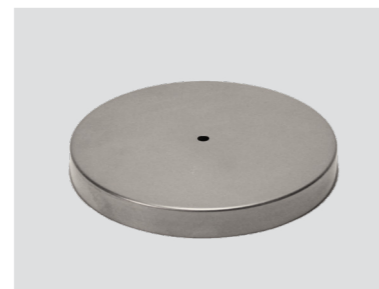

A-371 | A-372 | A-373

	Material	Color	Size (mm)
	Metal	1 6	d 11   d <sub>1</sub> 6   D 106   H 22
	Metal	0	d 10   L 270   H 33
	Metal	0	d 10   d <sub>1</sub> 6   D 120   H 28
	Metal	0	d 10   D 100   D <sub>1</sub> 75   H 54
	Metal	0	d 10   D 77   H 10
	Metal	0	d 10,5   D 150   H 25 d 10,5   D 180   H 26 d 10,5   D 230   H 26
	Metal	0	d 10,5   D 220   H 28
	Metal	0	d 10,5   d <sub>1</sub> 7   d <sub>2</sub> 4   D 140   H 38



Стельова чаша  
AC-015

СТЕЛЬОВІ ЧАШІ



AC-015



AC-069



A-162



AC-014



AC-017



AC-011



AC-169

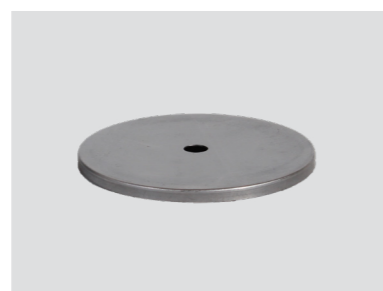

AC-021 | AC-018 | AC-047



AC-012

	Material	Color	Size (mm)
	Metal	0	d 10   D 200   H 36
	Metal	0	d 10   d, 5   D 90   H 46
	Metal	0	d 10,5   d, 5   D 125   H 25
	Metal	0	d 10,5   d, 5   D 128   H 28
	Metal	0	d 10,5   D 120   H 35
	Metal	0	d 10   D 162   H 7 d 10   D 132   H 8 d 10   D 122   H 5
	Metal	0	d 10,5   d, 8,5   D 120   H 20
	Metal	0	d 10   L <sub>1</sub> 9   L <sub>2</sub> 5   D 93   D <sub>1</sub> 88   H 23
	Metal	0	d 10   D 88   H 32

СТЕЛЬОВІ ЧАШИ



AC-013



AC-041



A-164



A-101 | A-103



A-102 | A-104



Стельова чаша  
AC-013

	Material	Color	Size (mm)
	Metal	0	d 10   d <sub>1</sub> 9   D 88   H 32
	Metal	0	d 10   D 90   H 3
	Metal	0	d 10   d <sub>1</sub> 8,5   D 80   H 20
	Metal	0	d 10   D 50   H 32 d 10   D 70   H 30
	Metal	0	d 10   D 51   H 5 d 10   D 72   H 5

СТЕЛЬОВІ ЧАШИ



A-301k



A-163



A-1308k

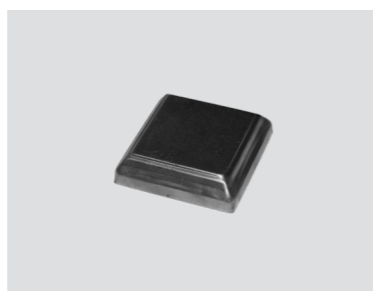

A-165



A-1309k



A-168



A-552 | A-553 | A-554 | A-555

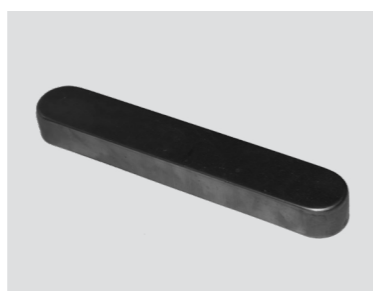

A-158 | A-159 | A-160



Світильник зі стельовою чашою A-160

	Material	Color	Size (mm)
	Metal	0	d 10   D 255   H 55
	Metal	0	d 12   d <sub>1</sub> 10   D 150   H 30
	Metal	0	d 12   D 150   H 25
	Metal	0	L <sub>1</sub> 760   L <sub>2</sub> 115   H 29 L <sub>1</sub> 610   L <sub>2</sub> 118   H 30 L <sub>1</sub> 455   L <sub>2</sub> 115   H 24 L <sub>1</sub> 305   L <sub>2</sub> 115   H 25
	Metal	0	L <sub>1</sub> 105   L <sub>2</sub> 65   H 20
	Metal	0	95x95 mm   H 23
	Metal	0	L <sub>1</sub> 100   L <sub>2</sub> 38   H 22
	Metal	0	L <sub>1</sub> 400   L <sub>2</sub> 40   H 20 L <sub>1</sub> 235   L <sub>2</sub> 40   H 25 L <sub>1</sub> 150   L <sub>2</sub> 35   H 20



Бра зі стальною чашою А-149

СТЕЛЬОВІ ЧАШІ



A-108

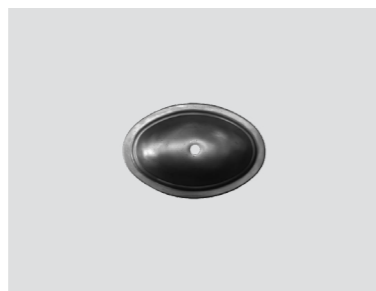

A-152

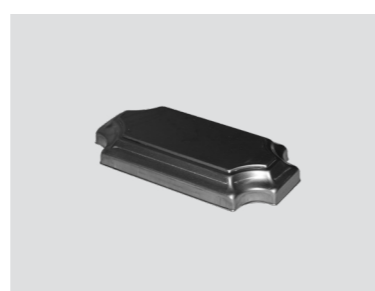

A-161



A-149



A-153



A-172



A-151



A-156



A-407

	Material	Color	Size (mm)
	Metal	0	d 10   L <sub>1</sub> 192   L <sub>2</sub> 114
	Metal	0	L <sub>1</sub> 280   L <sub>2</sub> 120
	Metal	0	d 10   L <sub>1</sub> 200   L <sub>2</sub> 110
	Metal	0	d 10   L <sub>1</sub> 154   L <sub>2</sub> 103
	Metal	0	d 10   L <sub>1</sub> 270   L <sub>2</sub> 110
	Metal	0	d 10   L <sub>1</sub> 220   L <sub>2</sub> 103
	Metal	0	L <sub>1</sub> 160   L <sub>2</sub> 80   H 22
	Metal	0	d 10   d <sub>1</sub> 5   L <sub>1</sub> 160   L <sub>2</sub> 82
	Metal	0	d 10   L <sub>1</sub> 154   L <sub>2</sub> 103   L <sub>3</sub> 40



AC-136



A-401



AC-046



AC-059/1 | AC-059/3 |  
AC-059/4 | AC-059/5 |  
AC-059/6



A-653



A-402



A-150

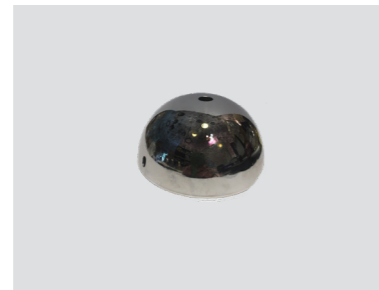

A-239-6



AC-044



AC-158 | AC-159



A-235



AC-045

	Material	Color	Size (mm)
	Metal	0	d 10   D 132   H 40
	Metal	0	d 10   D 128   H 5
	Metal	0	d 10   D 133   H 30
	Metal	0	d 11   D 122   H 40 d 11   D 152   H 48
	Metal	0	d 10   D 110   H 48
	Metal	0	d 10   D 121   H 45
	Metal	6	d 11   d <sub>1</sub> 4   D 100   H 52
	Metal	0 1 6	d 11   D 70   H 68
	Metal	0	d 42   D 68
	Metal	0	d 10   D 95
	Metal	0	d 10   D 68
	Metal	0	d 10   D 43



A-1986



A-517



A-404



A-201/10 | A-201/13,5



A-139



A-405



A-202



A-140



A-406













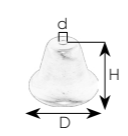

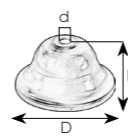

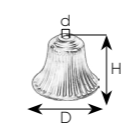

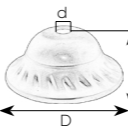

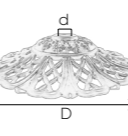

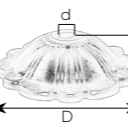

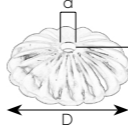

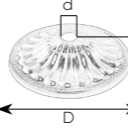
A-230/10 | A-230/13,5

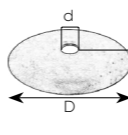

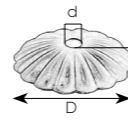
A-141

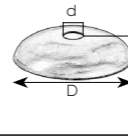

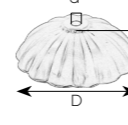
A-386

	Material	Color	Size (mm)
	Metal	0 	d 13,5   D 93   H 62
	Metal	0 	d 10   D 90   H 46 d 13,5   D 90   H 46
	Metal	0 	d 13,5   D 90   H 73
	Metal	0 	d 10   D 100   H 40 d 13,5   D 100   H 40
	Metal	0 	d 10   D 107   H 22
	Metal	0 	d 10   D 90   H 25
	Metal	0 	d 10   D 86   H 16
	Metal	0 	d 10   D 84   H 19
	Metal	0 	d 10   D 70   H 11
	Metal	0 	d 10   D 68   H 15
	Metal	0 	d 10   D 60   H 9
	Metal	0 	d 10   D 130   H 40





A-415



A-416



A-507









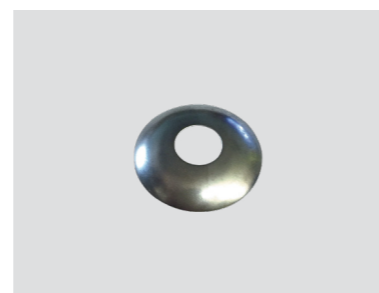



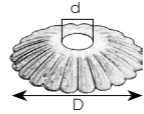

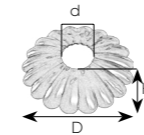
A-510

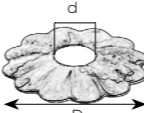

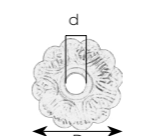
A-504

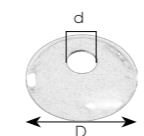

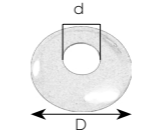
A-509

		Material	Color	Size (mm)
	<b>A-415</b>	Metal	0 	d 10   D 45
	<b>A-510</b>	Metal	0 	d 10   D 37   H 5
	<b>A-416</b>	Metal	0 	d 10   D 36
	<b>A-504</b>	Metal	0 	d 10   D 50
	<b>A-507</b>	Metal	0 	d 10   D 40
	<b>A-509</b>	Metal	0 	d 10   D 30



A-206



A-842



A-539



A-207



AC-131



A-545



A-129



A-537



A-503



A-131



A-538

	Material	Color	Size (mm)
	Metal	0	d 10   D 60   H 82
	Metal	0	d 10   D 52   H 68
	Metal	0	d 10   L 180
	Metal	0	d 10   L 220
	Metal	0	d 10   D 142   H 60
	Metal	0	d 10   d, 60   H 180
	Metal	0	d 10   D 113   H 130
	Metal	0	d 10   D 53   H 94
	Metal	0	d 10   D 94   H 180
	Metal	0	d 10   D 95   H 105
	Metal	0	d 10   L <sub>1</sub> 140   L <sub>2</sub> 34



**A-107**



**A-144**



**A-850**

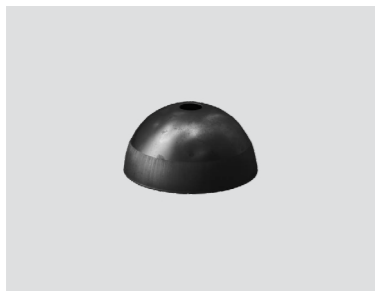

**A-408**



**A-142**



**A-106**

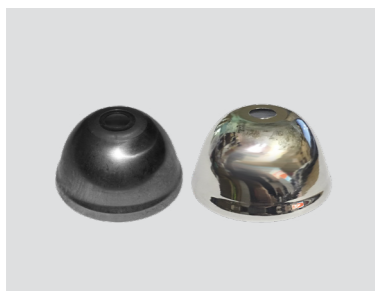

**A-339**



**A-083**



**A-1874**



**A-143**



**A-082**



**A-204**



**A-145**

Якщо ви вирішили зібрати люстру, настінний або стельовий світильник у стилі лофт, то вам не обійтися без стельового кріплення. Такий компонент освітлення відмінно поєднується з усіма складовими подібного стилю і дозволить швидко і легко втілити вашу ідею в життя. Широкий асортимент цих виробів дозволяє збирати найрізноманітніші форми. Конструйте свій власний світильник з легкістю.

		Material	Color	Size (mm)
	<b>A-107</b>	Metal	0	d 10   63x63   H 30
	<b>A-408</b>	Metal	0	d 10   D 60   H 30
	<b>A-339-0</b> <b>A-339-6</b>	Metal	0 6	d 10   D 54   H 30
	<b>A-143</b>	Metal	0	d 10   D 68   H 25
	<b>A-145</b>	Metal	0	d 10   D 68   H 25
	<b>A-144</b>	Metal	0	d 10   D 62   H 20
	<b>A-142</b>	Metal	0	d 10   D 58   H 27
	<b>A-083</b>	Metal	0	d 10   45x45   H 13
	<b>A-082</b>	Metal	0	d 10   D 61   H 13
	<b>A-850</b>	Metal	0	d 10   D 58   H 16
	<b>A-106-0</b> <b>A-106-6</b>	Metal	0 6	d 10   D 47   H 32
	<b>A-1874</b>	Metal	0	d 10   D 55   H 17
	<b>A-204</b>	Metal	0	d 10   D 42   H 42

МЕТАЛЕВА ФУРНІТУРА

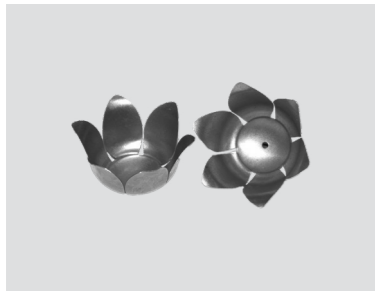

AL-006

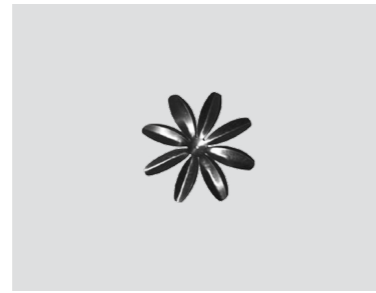

AK-127

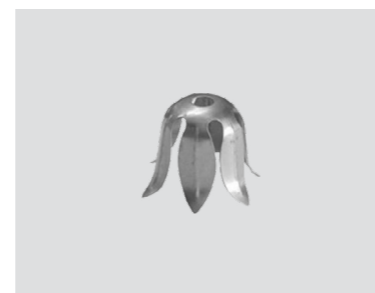

AK-197



AL-007

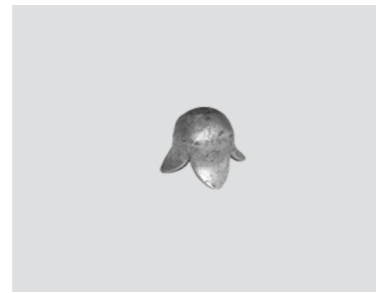

AK-195



AK-110

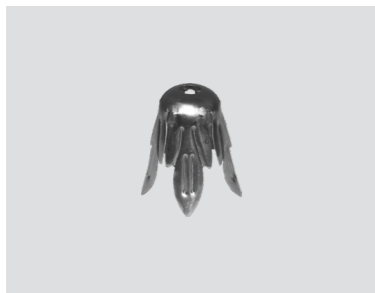

AK-146

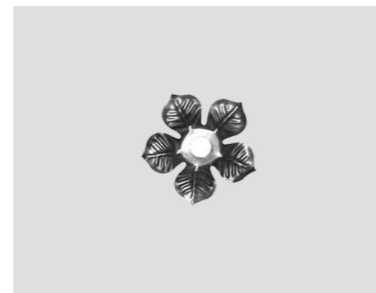

AK-2562

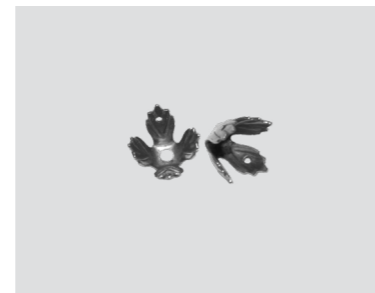

AK-1736

Декоративна фурнітура може стати в нагоді для реставрації старої люстри, підвісу, бра. За допомогою таких комплектуючих можна дати нове життя виробу, оновити його і знову зробити придатним до використання. Ви можете самостійно втілити будь-яку дизайнерську ідею в життя. Ми пропонуємо практичні елементи, які здатні прослужити довгий термін.

	Material	Color	Size (mm)
	Metal	0	d 3   D 65   H 34
	Metal	0	d 10   D 65   H 34
	Metal	0	d 10   D 50   H 54
	Metal	0	d 1   D 65
	Metal	0	D 16   H 22
	Metal	0	d 10   D 60
	Metal	0	d 10   D 62   H 45
	Metal	0	d 10   63x63   H 67
	Metal	0	d 2   d <sub>1</sub> 1   D 15   H 11

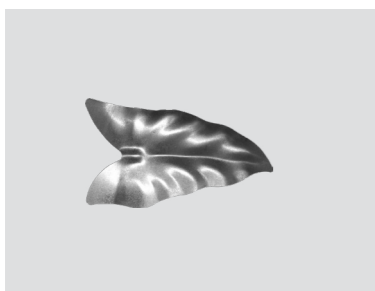

AL-008

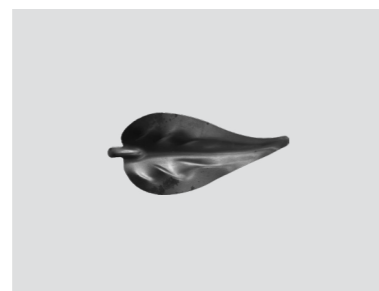

AK-419



AK-420



AL-009



AK-123

	Material	Color	Size (mm)
	Metal	0	L <sub>1</sub> 120   L <sub>2</sub> 63
	Metal	0	L <sub>1</sub> 174   L <sub>2</sub> 90
	Metal	0	L <sub>1</sub> 102   L <sub>2</sub> 45
	Metal	0	L <sub>1</sub> 97   L <sub>2</sub> 67
	Metal	0	L <sub>1</sub> 105   L <sub>2</sub> 57

МЕТАЛЕВА ФУРНІТУРА

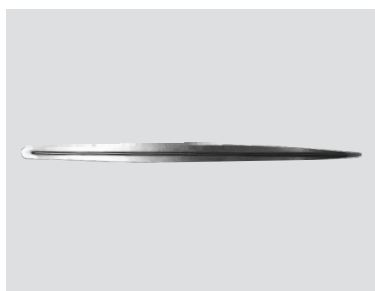

AK-155



AL-013



AL-014

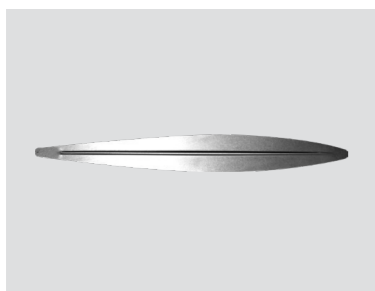

AL-012



AK-1542



AK-186



AK-181



AK-185



AK-187













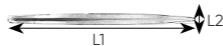













AL-011



AK-184



AK-193

	Material	Color	Size (mm)
 <b>AK-155</b>	Metal	0 	L <sub>1</sub> 380   L <sub>2</sub> 20
 <b>AL-012</b>	Metal	0 	L <sub>1</sub> 300   L <sub>2</sub> 35
 <b>AK-181</b>	Metal	0 	L <sub>1</sub> 255   L <sub>2</sub> 28
 <b>AL-011</b>	Metal	0 	L <sub>1</sub> 200   L <sub>2</sub> 30
 <b>AL-013</b>	Metal	0 	L <sub>1</sub> 155   L <sub>2</sub> 16
 <b>AK-1542</b>	Metal	0 	L <sub>1</sub> 160   L <sub>2</sub> 25
 <b>AK-185</b>	Metal	0 	L <sub>1</sub> 170   L <sub>2</sub> 46
 <b>AK-184</b>	Metal	0 	L <sub>1</sub> 134   L <sub>2</sub> 32
 <b>AL-014</b>	Metal	0 	L <sub>1</sub> 133   L <sub>2</sub> 61
 <b>AK-186</b>	Metal	0 	L <sub>1</sub> 117   L <sub>2</sub> 42
 <b>AK-187</b>	Metal	0 	L <sub>1</sub> 78   L <sub>2</sub> 28
 <b>AK-193</b>	Metal	0 	L <sub>1</sub> 66   L <sub>2</sub> 19



AL-010



AK-1451



AK-148



AK-1457



AK-1439

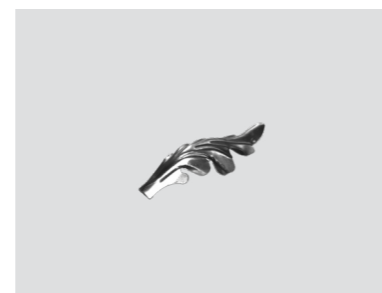

AK-1438



AK-194

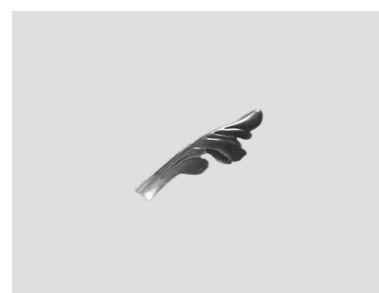

AK-1434

	Material	Color	Size (mm)
	Metal	0	d 4   L <sub>1</sub> 135   L <sub>2</sub> 40
	Metal	0	d 4   L <sub>1</sub> 116   L <sub>2</sub> 40
	Metal	0	d 4   L <sub>1</sub> 65   L <sub>2</sub> 28
	Metal	0	L <sub>1</sub> 180   L <sub>2</sub> 80
	Metal	0	L <sub>1</sub> 170   L <sub>2</sub> 50
	Metal	0	L <sub>1</sub> 126   L <sub>2</sub> 40
	Metal	0	L <sub>1</sub> 100   L <sub>2</sub> 42
	Metal	0	L <sub>1</sub> 88   L <sub>2</sub> 33

МЕТАЛЕВА ФУРНІТУРА



AK-2084

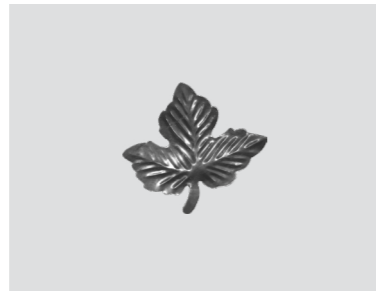

AK-105

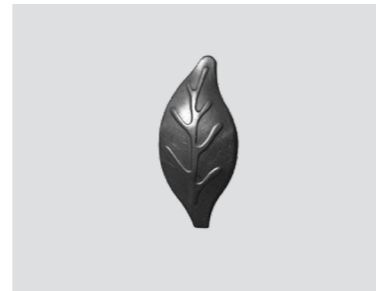

AK-122



AK-1887



AK-190



AK-126



AK-2095



AL-004

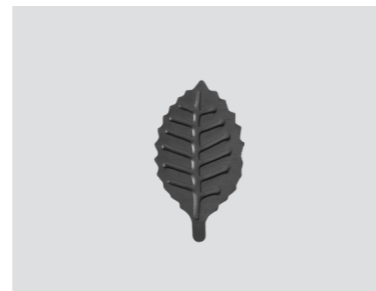

AK-426

	Material	Color	Size (mm)
	Metal	0	L <sub>1</sub> 75   L <sub>2</sub> 60
	Metal	0	L <sub>1</sub> 80   L <sub>2</sub> 70
	Metal	0	L <sub>1</sub> 52   L <sub>2</sub> 50
	Metal	0	L <sub>1</sub> 73   L <sub>2</sub> 73
	Metal	0	L <sub>1</sub> 67   L <sub>2</sub> 45
	Metal	0	L <sub>1</sub> 64   L <sub>2</sub> 42
	Metal	0	L <sub>1</sub> 62   L <sub>2</sub> 28
	Metal	0	L <sub>1</sub> 53   L <sub>2</sub> 22
	Metal	0	L <sub>1</sub> 46   L <sub>2</sub> 25



МЕТАЛЕВА ФУРНІТУРА



AD-02



AD-03

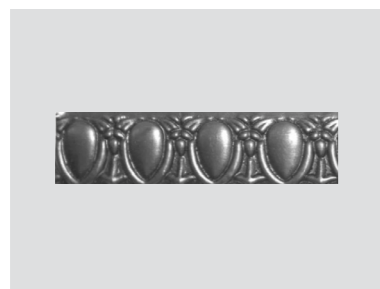



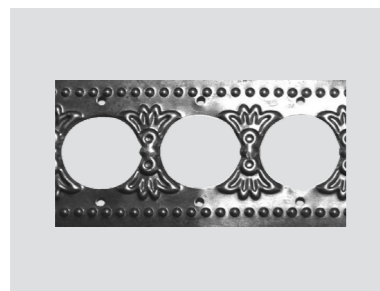



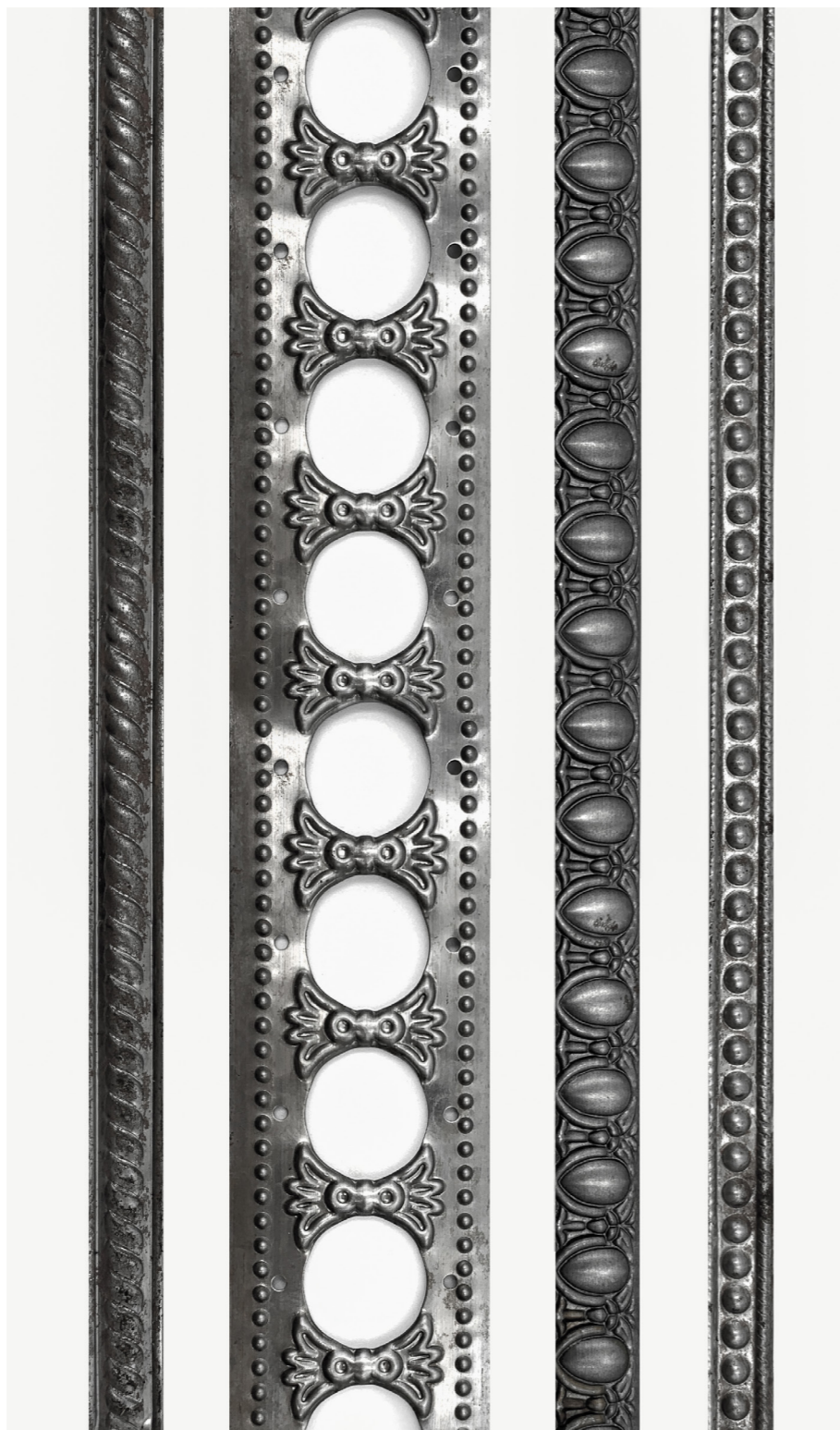

AD-04



AD-15





	Material	Color	Size (mm)
 <b>AD-02</b>	Metal	0 	H 11
 <b>AD-03</b>	Metal	0 	H 10
 <b>AD-04</b>	Metal	0 	H 15
 <b>AD-15</b>	Metal	0 	H 40

МЕТАЛЕВИЙ ЛАНЦЮГ СЕРІЇ AD-21



AD-21-4



	Material	Color	Size (mm)
 <b>AD-21-4</b>	Metal	4 	L <sub>1</sub> 7   L <sub>2</sub> 3

МЕТАЛЕВИЙ ЛАНЦЮГ СЕРІЇ AD-22





AD-22-4



AD-22-6

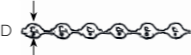

	Material	Color	Size (mm)
 <b>AD-22-4</b>	Metal	4 	D 3
<b>AD-22-6</b>		6 	

МЕТАЛЕВИЙ ЛАНЦЮГ СЕРІЇ AD-23





AD-23-4



AD-23-6

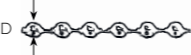

	Material	Color	Size (mm)
 <b>AD-23-4</b>	Metal	4 	D 2
<b>AD-23-6</b>		6 	



## ЕЛЕМЕНТИ КРІПЛЕННЯ

# 18

Кріпильні вироби - це відмінний спосіб видозмінити світильник чи втілити свої дизайнерські ідеї в реальність. У нас ви можете знайти гачки, тримачі, болти, гайки, гровера, заглушки декоративні, перехідники, різьбові трубки, поворотні елементи, гиби, трубки, троси та кріплення до них, планки, ланцюги та елементи ланцюга. Використовуючи наші комплектуючі, ви отримуєте елементи, за допомогою яких можна зібрати цікаве рішення. Елегантний і стильний інтер'єр важливо наповнювати естетично красивими і якісними елементами.

МЕТАЛЕВІ ГАЧКИ

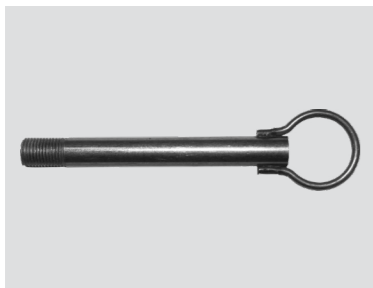

MA-016

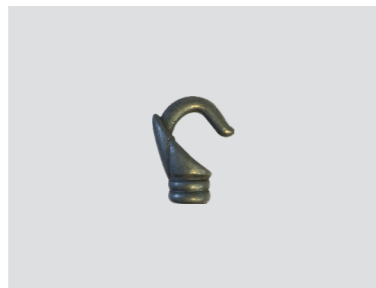

L-032



MA-046



L-035

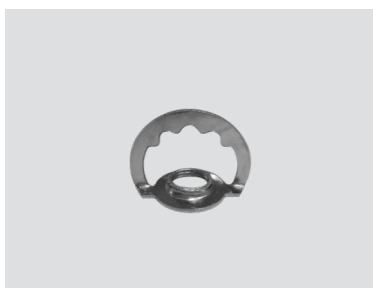

MA-2148



L-124



MA-2458



L-125

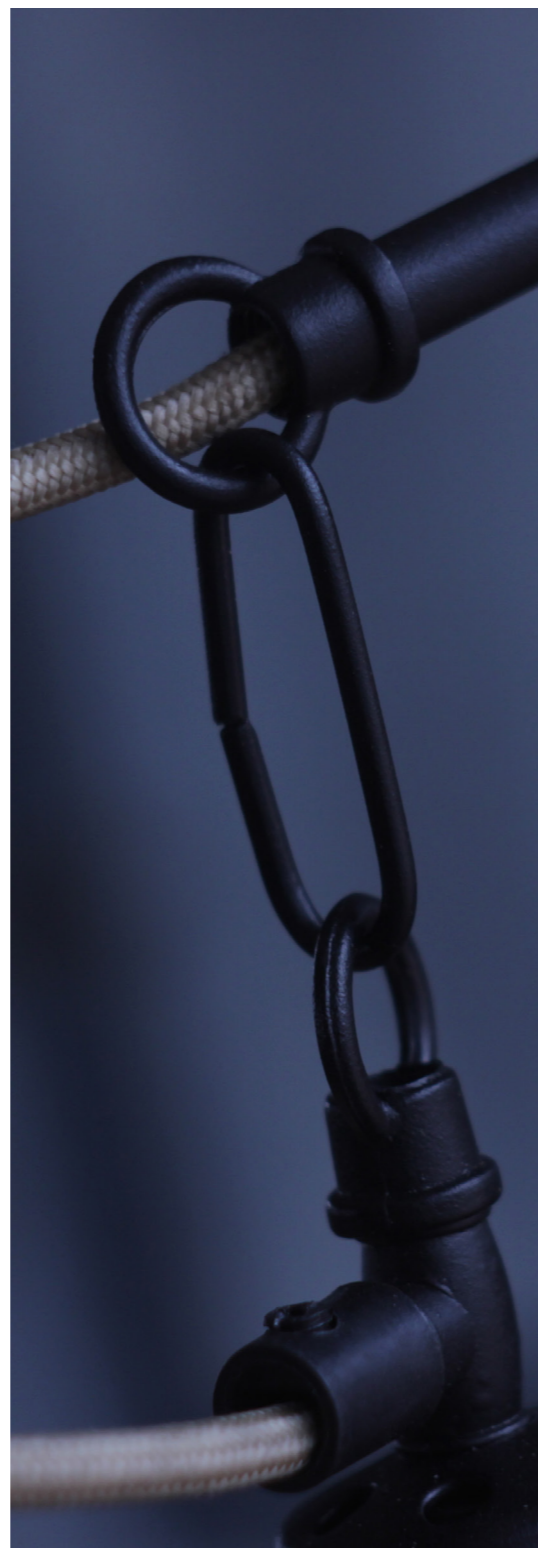

	Material	Color	Size (mm)
	Metal	9	D 22   L 105   M10x1
	Metal	9	L 27   H 38   M10x1
	Silumin (Metal)	9	L 30   H 22   M10x1
	Silumin (Metal)	0	d 12   D 23   H 30   M10x1
	Silumin (Metal)	0	D 22   H 30   M10x1
	Silumin (Metal)	0	D 22   H 30   M10x1
	Silumin (Metal)	0	D 35   H 42   M10x1
	Silumin (Metal)	0	L 38   H 33   M10x1

МЕТАЛЕВІ БОЛТИ



MS-10 | MS-14 | MS-16

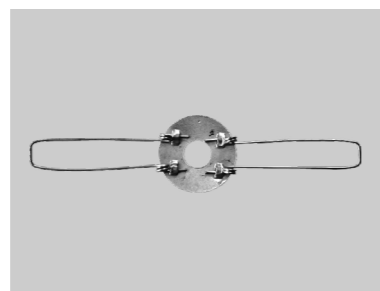

MS-100/80 | MS-100/100 | MS-100/120



MB-002



MB-003



MB-007



MB-004



MB-029/6 | MB-029/12



MB-1344 | MB-1345



MB-005



	Material	Color	Size (mm)
	Metal	0	D 10 D 14 D 16
	Metal	9	d 10   D 28   L 80 d 10   D 28   L 100 d 10   D 28   L 120
	Metal	4 9 11	D 8   H 15   H <sub>1</sub> 13   M4
	Metal	1 4 6	D 12   H 15   H <sub>1</sub> 12   M4
	Metal	9	D 21   H 18   H <sub>1</sub> 12   M5
	Metal	9	D 8   H 30   H <sub>1</sub> 28   M4
	Metal	9	D 6   H 10   H <sub>1</sub> 6   M4 D 6   H 16   H <sub>1</sub> 12   M4
	Metal	9	L 4   M4 L 5   M4
	Metal	9	d1 1,5   D 4   H 7   H <sub>1</sub> 3   M3

СТЕЛЬОВЕ КРІПЛЕННЯ ПРОВОДУ



**MK-2467**



**MA-053**

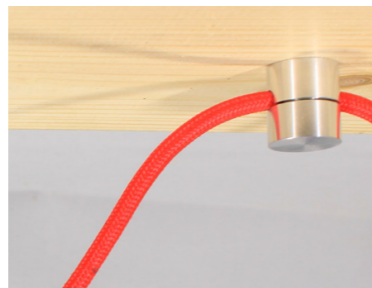

**MA-054**



	Material	Color	Size (mm)
	Metal	0	$d_1 6   d_2 4   D 50   H 20   M4$
	Metal	1	$d 5   d_1 5   D 18   H 21$
	Metal	11	$D 35   H 48   M3$

ГРОВЕРА ТА ГАЙКИ



MG-001



MG-006/14 | MG-006/16



MG-031



MG-003



MG-013



MG-030 | MG-073



MG-004



MG-010



MG-133 | MG-134 | MG-135 |  
MG-143 | MG-144 | MG-145 |  
MG-1410



MG-005



MG-011



MG-295/8 | MG-295/10 |  
MG-295/12

		Material	Color	Size (mm)
	<b>MG-001</b>	Metal	9	d 10   D 18
	<b>MG-003</b>	Metal	9	d 10   D 18
	<b>MG-004</b>	Metal	9	D 15   H 3
	<b>MG-005</b>	Metal	9	D 18   H 8   M10x1
	<b>MG-006/14</b> <b>MG-006/16</b>	Metal	9	D 14   H 1,5   M10x1 D 16   H 1,5   M10x1
	<b>MG-013-0</b> <b>MG-013-4</b> <b>MG-013-6</b>	Metal	0 4 6	D 14   H 3   M10x1
	<b>MG-010</b>	Metal	0	D 22   H 8   M10x1
	<b>MG-011</b>	Metal	0	D 16   H 6   M10x1
	<b>MG-031</b>	Metal	0	D 19   H 9   M10x1
	<b>MG-030</b> <b>MG-073</b>	Metal	9	D 8   H 3   M5 D 7   H 3   M4
	<b>MG-133</b> <b>MG-134</b> <b>MG-135</b> <b>MG-143</b> <b>MG-144</b> <b>MG-145</b> <b>MG-1410</b>	Metal	9 11 9	D 13   H 3   M10x1 D 13   H 4   M10x1 D 13   H 5   M10x1 D 14   H 3   M10x1 D 14   H 4   M10x1 D 14   H 5   M10x1 D 14   H 10   M10x1
	<b>MG-295/8</b> <b>MG-295/10</b> <b>MG-295/12</b>	Metal	9	d 6,5   D 14   H 10   H, 8   M10x1 d 6,5   D 14   H 12   H, 10   M10x1 d 6,5   D 14   H 14   H, 12   M10x1

ЗАГЛУШКИ ДЕКОРАТИВНІ СЕРІЇ ME-002



ME-002-0

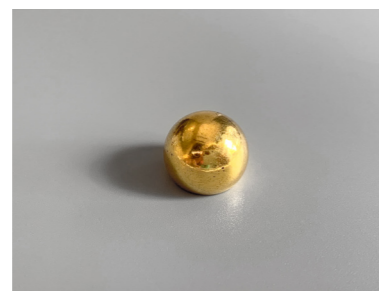

ME-002-4



ME-002-6

ЗАГЛУШКИ ДЕКОРАТИВНІ СЕРІЇ ME-003 | ME-004

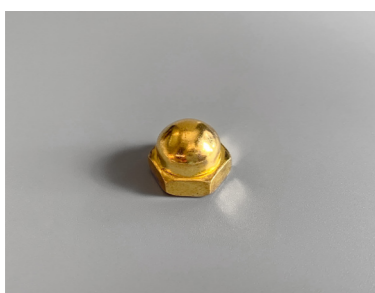

ME-003-4



ME-003-6



ME-004-9

ЗАГЛУШКИ ДЕКОРАТИВНІ СЕРІЇ ME-005



ME-005-1



ME-005-4



ME-005-6



	Material	Color	Size (mm)
	Metal	0	D 15   H 12,5   M10x1
		4	
		6	
	Metal	4	D 13,5   H 11   M10x1
		6	
		9	
	Metal	9	D 7   H 6   M4
	Metal	1	D 9   H 7   M4
		4	
		6	



ПЕРЕХІДНИК ПІД 90 ГРАДУСІВ  
M10X1



ME-018



ME-042 | ME-043



ME-019



ME-023 | ME-025

	Material	Color	Size (mm)
<p><b>ME-018</b></p>	Metal	0	d 10   D 15,5   H 18   M10x1
<p><b>ME-019</b></p>	Metal	0	D 15   M10x1
<p><b>ME-042</b> <b>ME-043</b></p>	Metal	0	L <sub>1</sub> 17   L <sub>2</sub> 12   H 12   M10x1 L <sub>1</sub> 12   L <sub>2</sub> 12   H 9   M10x1
<p><b>ME-023</b> <b>ME-025</b></p>	Metal	0	D 13   H 8   M10x1 D 15   H 10   M10x1





ME-009-1



ME-006 M4-4



ME-006 M10-4

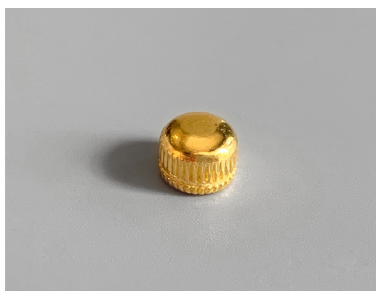

ME-009-4



ME-006 M4-6



ME-006 M10-6



ME-009-6



ME-007-4



ME-006 M10-10



ME-009-10



ME-008-6









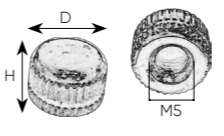

ME-006 M10-11







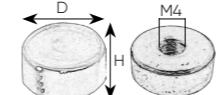

ME-009-11

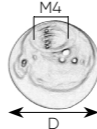

	Material	Color	Size (mm)
	Metal	1 	D 11   H 8   M5
		4 	
		6 	
		10 	
		11 	

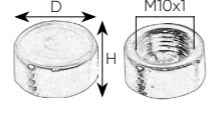
	Material	Color	Size (mm)
	Metal	4 	D 15   H 6   M4
		6 	

	Material	Color	Size (mm)
	Metal	4 	D 12   M4
		6 	D 9   M4

	Material	Color	Size (mm)
	Metal	4 	D 15   H 6   M10x1
		6 	
		10 	
		11 	

ПЕРЕХІДНИКИ ДЛЯ ВНУТРІШНІХ З'ЄДНАНЬ РІЗЬБОВИХ ТРУБ



МК-001/20  
МК-001/25



МК-003/20  
МК-003/25



МК-002/20  
МК-002/25



МК-004/20  
МК-004/25

	Material	Color	Size (mm)
	Metal	9	D 18   L 20   M10x1 D 18   L 25   M10x1
	Metal	9	D 14   H 20   M10x1 D 14   H 25   M10x1
	Metal	9	D 14   H 20   M10x1 D 14   H 25   M10x1
	Metal	9	D 14   H 20   M10x1 D 14   H 25   M10x1



ПЕРЕХІДНИК ПІД 90 ГРАДУСІВ  
M10X1



NO-001/20  
NO-001/25



MK-2466



NO-003/20





MK-2468

	Material	Color	Size (mm)
	Metal	0  6	D 13   L 20   M10x1 D 13   L 25   M10x1
	Metal	6	D 13   H 20   M10x1
	Silumin (metal)	0	D 12   H 20   M10x1
	Metal	0	L 35   D 25   H 19   M10x1





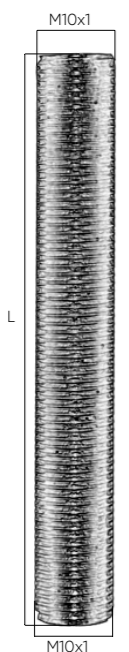

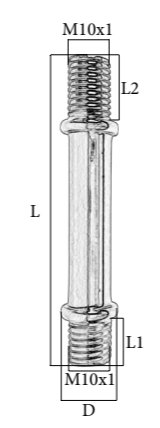

НІПЕЛЯ І ТРУБИ

	Material	Color	Size (mm)	
	Metal		Mx10	
				NI-010
				NI-015
				NI-018
				NI-020
				NI-025
				NI-030
				NI-035
				NI-040
				NI-045
				NI-050
				NI-055
				NI-060
				NI-065
				NI-070
				NI-080
				NI-090
				NI-100
				NI-110
				NI-120
NI-130				
NI-140				
NI-150				
NI-160				
NI-170				
NI-180				
NI-200				
NI-250				
NI-300				
NI-350				
NI-400				
NI-450				
NI-500				
NI-600				
NI-800				
NI-1000				



	Material	Color	Size (mm)	
	Metal		D 14   L <sub>1</sub> 7   L <sub>2</sub> 10   M10x1	
				NA-040
				NA-050
				NA-060
				NA-070
				NA-080
				NA-090
				NA-100
				NA-110
				NA-120
				NA-130
				NA-140
				NA-150
				NA-160
NA-170				

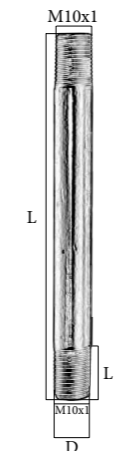

	Material	Color	Size (mm)	
	Metal		D 10   L 13+2   M10x1	
				NN-100
				NN-140
				NN-170
				NN-200
				NN-290
				NN-350
				NN-400
				NN-450
				NN-500
				NN-550
				NN-600
				NN-650
				NN-750
NN-900				

ПОВОРОТНИЙ ЕЛЕМЕНТ СЕРІЇ MR-003



MR-003-0      MR-003-1      MR-003-4      MR-003-6

ПОВОРОТНИЙ ЕЛЕМЕНТ СЕРІЇ MR-004



MR-004-0      MR-004-1      MR-004-4      MR-004-6

ПОВОРОТНИЙ ЕЛЕМЕНТ СЕРІЇ MR-005 | MR-006 | MR-007

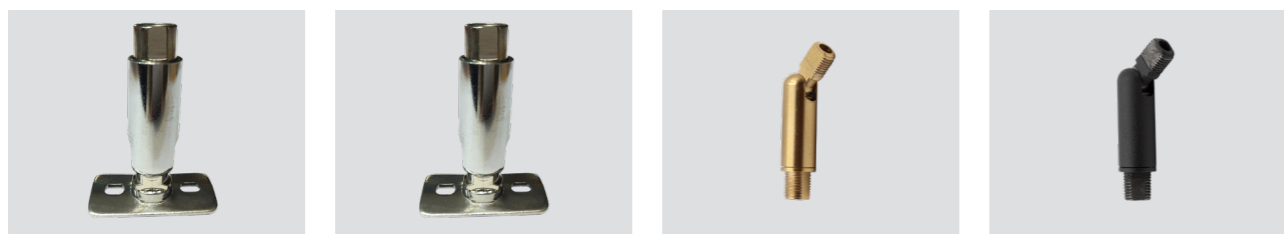

MR-005-0      MR-005-6      MR-007-1      MR-007-11



	Material	Color	Size (mm)
	Metal	0	D 15   L 47   M10x1
<p><b>MR-003-0</b> <b>MR-003-1</b> <b>MR-003-4</b> <b>MR-003-6</b></p>		1	
		4	
		6	
	Metal	0	D 15   L 55   M10x1
<p><b>MR-004-0</b> <b>MR-004-1</b> <b>MR-004-4</b> <b>MR-004-6</b></p>		1	
		4	
		6	
		6	
	Metal	0	D 37   L 60   M10x1
<p><b>MR-005-0</b></p>			
	Metal	6	D 37   L 60   M10x1
<p><b>MR-005-6</b></p>			
	Metal	1	D 13   L 60   M10x1
<p><b>MR-007-1</b> <b>MR-007-11</b></p>		11	

ПОВОРОТНИЙ ЕЛЕМЕНТ СЕРІЇ MR-008/2

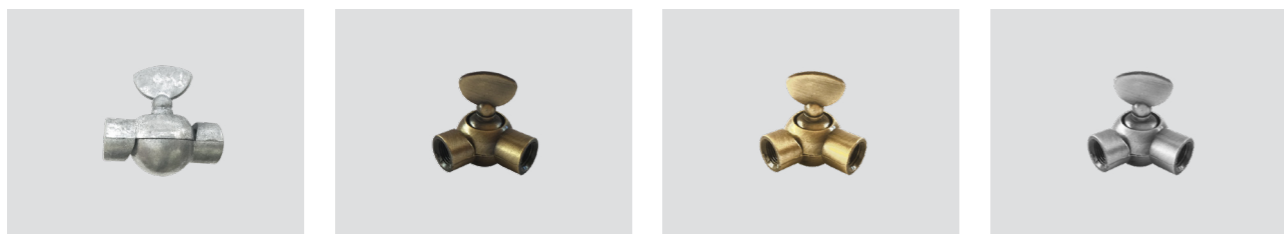

MR-008/2-0

MR-008/2-1

MR-008/2-4

MR-008/2-6

ПОВОРОТНИЙ ЕЛЕМЕНТ СЕРІЇ MR-011/2



MR-011/2-0

MR-011/2-1

MR-011/2-5

ПОВОРОТНИЙ ЕЛЕМЕНТ СЕРІЇ MR-011/3



MR-011/3-1

MR-011/3-5

ПОВОРОТНИЙ ЕЛЕМЕНТ СЕРІЇ MR-011/4 | MR-009/2 | MR-009/3



MR-011/4

MR-009/2

MR-009/3



	Material	Color	Size (mm)
	Silumin (metal)	0	D <sub>1</sub> 15   L 40   H 40   M10x1
<b>MR-008/2-0</b>		1	
<b>MR-008/2-1</b>		4	
<b>MR-008/2-4</b>		6	
<b>MR-008/2-6</b>			
	Silumin (metal)	0	D <sub>1</sub> 23   L 66   H 35   M10x1
<b>MR-011/2-0</b>		1	
<b>MR-011/2-1</b> <b>MR-011/2-5</b>		5	
	Silumin (metal)	1	D <sub>1</sub> 23   L 66   H 35   M10x1
<b>MR-011/3-1</b> <b>MR-011/3-5</b>		5	
	Silumin (metal)	0	D <sub>1</sub> 23   L 66x66   H 35   M10x1
	Silumin (metal)	0	D <sub>1</sub> 25   L 62   H 40   M10x1
	Silumin (metal)	0	D <sub>1</sub> 23   L 62x55   H 46   M10x1

ДЕКОРАТИВНИЙ ПОВОРОТНИЙ ЕЛЕМЕНТ ( УТРИМУВАЧ ПІД СВІТЛОРОЗСІЮВАЧІ )



MR-101



MR-103



MR-102

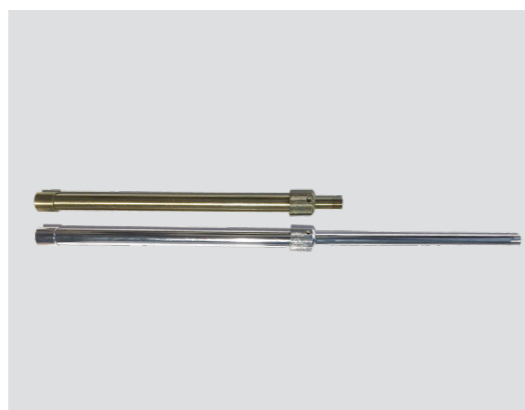

MR-105/200

ТРУБКА ГНУЧКА ДЕКОРАТИВНА



MR-201/100 | MR-201/250  
MR-201/300



MR-202



	Material	Color	Size (mm)
<p><b>MR-101-1</b> <b>MR-101-6</b></p>	Metal	1 6	D <sub>1</sub> 11,5   L 190   L <sub>1</sub> 62   M10x1
<p><b>MR-102</b></p>	Metal	6	D <sub>1</sub> 11,5   L 265   L <sub>1</sub> 62   M10x1
<p><b>MR-103-6</b></p>	Metal	6	L 155   M10x1
<p><b>MR-105/200-1</b> <b>MR-105/200-6</b></p>	Metal	1 6	D <sub>1</sub> 14   D <sub>2</sub> 10   L <sub>1</sub> 200   L <sub>2</sub> 400 M10x1
<p><b>MR-201/100</b> <b>MR-201/250</b> <b>MR-201/300</b></p>	Metal	1 6	D 14   L 100   M10x1 D 14   L 250   M10x1 D 14   L 300   M10x1
<p><b>MR-202</b></p>	Metal	0	d 4   L 290   L <sub>1</sub> 128   l <sub>1</sub> 34   l <sub>2</sub> 20   M10x1



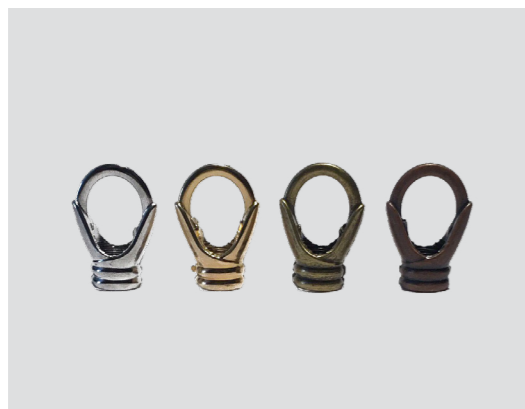

MR-015



NT-001/100



MR-016



NT-003/120



MZ-009



NT-200/210



	Material	Color	Size (mm)
<p><b>MR-015-1</b> <b>MR-015-4</b> <b>MR-015-5</b> <b>MR-015-6</b></p>	Metal	1 4 5 6	D 20   H 28   M10x1
<p><b>MR-016-1</b> <b>MR-016-6</b></p>	Metal	1 6	d 2   D 13   H 25   M10x1
<p><b>MZ-009-1</b> <b>MZ-009-4</b> <b>MZ-009-5</b> <b>MZ-009-6</b></p>	Metal	1 4 5 6	L 500   M10x1
<p><b>NT-001/100-1</b> <b>NT-001/100-4</b> <b>NT-001/100-6</b></p>	Metal	1 4 6	D 10   L 100   L <sub>1</sub> 75   M10*1
<p><b>NT-003/120</b></p>	Metal	1	D 10   L 120   L <sub>1</sub> 85   M10x1
<p><b>NT-200/210-1</b> <b>NT-200/210-4</b> <b>NT-200/210-5</b> <b>NT-200/210-6</b></p>	Metal	1 4 5 6	D 10   L 210   L <sub>1</sub> 95   M10x1

ДЛЯ НАСТІЛЬНИХ ЛАМП



MR-001

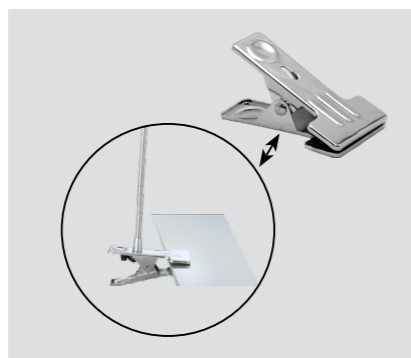

MR-208-6



MR-301-11

	Material	Color	Size (mm)
<p><b>MR-001</b></p>	Metal	0	L <sub>1</sub> 55   L <sub>2</sub> 16   L <sub>3</sub> 20   M13x1   M4
<p><b>MR-208-6</b></p>	Metal	6	L <sub>1</sub> 100   L <sub>2</sub> 62   H 52
<p><b>MR-301-11</b></p>	Metal	11	d 10   L 730



ТРОСИ І КРІПЛЕННЯ ДО НИХ



MF-15



MF-17



MF-14



MF-16



MF-13

		Material	Color	Size (mm)
	<b>MF-15</b>	Metal	6	d 6   D 15   H 20   M10x1   M4
	<b>MF-16</b>	Metal	6	d <sub>1</sub> 2   d <sub>2</sub> 4   D 12   H 14   M10x1
	<b>MF-17</b>	Metal	6	d 3   D 12   H 31   H <sub>1</sub> 19   M10x1
	<b>MF-13</b>	Metal	6	d 2   D 14   H 27,5   H <sub>1</sub> 8   M10x1
	<b>MF-14</b>	Metal	6	d <sub>1</sub> 4   l <sub>1</sub> 5,5   l <sub>2</sub> 4   D 15   H 25   M10x1





ТРОСИ І КРІПЛЕННЯ ДО НИХ



MF-01



MF-05



MF-11



MF-02



MF-293



MF-12



MF-03



MF-06



MF-721



MF-04/2 | MF-04/6



MF-07



TR-01/1,0 | TR-01/1,2  
TR-01/1,5 | TR-01

	Material	Color	Size (mm)
<b>MF-01</b>	Metal	6	d 2   D 14   H 22   M10x1
<b>MF-02</b>	Metal	6	d 2   D 14   H 26   M10x1
<b>MF-03</b>	Metal	6	d 3   D 12   H 36   M10x1
<b>MF-04/2</b> <b>MF-04/6</b>	Metal	6	d 2   D 12   H 12   M10x1   M4 d 6   D 12   H 12   M10x1   M4
<b>MF-05</b>	Metal	6	d 2   d <sub>1</sub> 8   D 14   H 20   M10x1   M4
<b>MF-293</b>	Metal	6	d 5   D 12   H 8   M10x1
<b>MF-06</b>	Metal	6	d 2   D 12   H 20   M10x1
<b>MF-07-0</b> <b>MF-07-6</b>	Metal	0 6	d 7   D 15   H 20   M10x1   M4
<b>MF-11</b>	Metal	6	d <sub>1</sub> 2   d <sub>2</sub> 6   D 7   H 17   M4
<b>MF-12</b>	Metal	6	d 2   D 6   H 10   M4
<b>MF-721</b>	Metal	6	D 15   H 28   M10x1   M4
<b>TR-01/1,0</b> <b>TR-01/1,2</b> <b>TR-01/1,5</b> <b>TR-01</b>	Metal	0	d 1,5   L <sub>m</sub> 1,0 d 1,5   L <sub>m</sub> 1,2 d 1,5   L <sub>m</sub> 1,5 d 1,5

ПЛАНКА КРІПІЛЬНА



MN-200/75



MN-074  
MN-140



MN-105/90  
MN-105/100



MN-070 | MN-075 | MN-080  
MN-085 | MN-090 | MN-110

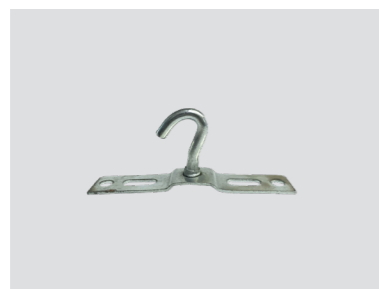

MN-107/78  
MN-107/93



MN-100



MN-003

	Material	Color	Size (mm)
	Metal	9	D 75   H 30
	Metal	9	L 90   H 24   M10x1 L 100   H 24   M10x1
	Metal	9	L 78   H 35 L 93   H 35
	Metal	9	d 8   L <sub>1</sub> 87   L <sub>2</sub> 16   M4
	Metal	9	d 8   L <sub>1</sub> 118   L <sub>2</sub> 16   M4 d 8   L <sub>1</sub> 134   L <sub>2</sub> 16   M4
	Metal	9	L 70   M4 L 75   M4 L 80   M4 L 85   M4 L 90   M4 L 110   M4
	Metal	9	L 67 L 77 L 80 L 100 L 120 L 130 L 140 L 160 L 180 L 200 L 240 L 280



ЛАНЦЮГИ ТА ЕЛЕМЕНТИ ДО НИХ



MZ-001



MZ-007



L-477



MZ-002

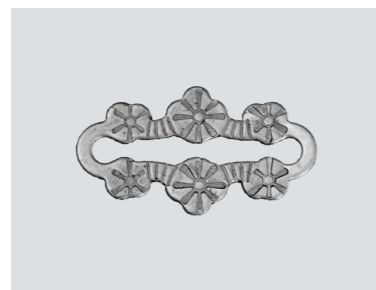

MA-427



L-478



MZ-004



L-238

	Material	Color	Size (mm)
	Metal	0	d 2,5   L 44
	Metal	0	d 3,0   L 44
	Silumin (metal)	0	d 3,0   L 38
	Silumin (metal)	0	d 5,0   L 50
	Metal	0	L <sub>1</sub> 62   L <sub>2</sub> 34
	Silumin (metal)	0	L <sub>1</sub> 54   L <sub>2</sub> 31
	Silumin (metal)	0	L <sub>1</sub> 39   L <sub>2</sub> 25
	Silumin (metal)	0	L <sub>1</sub> 64   L <sub>2</sub> 35



## ЛИТІ ВИРОБИ

Світильники з використанням литих виробів здатні створити особливий настрій і підкреслити неповторний стиль будь-якого приміщення. Освітлювальний прилад з такими комплектуючими ідеально підійде до класичного стилю. Гармонійно виглядатиме в інтер'єрі вітальні, кухні, спальні, коридору. Однак не варто обмежувати політ дизайнерської фантазії. Ви сміливо можете використовувати ці комплектуючі на свій розсуд, створюючи неповторну композицію лаконічної і розкішної моделі освітлювального приладу.

# 19



L-388



L-277

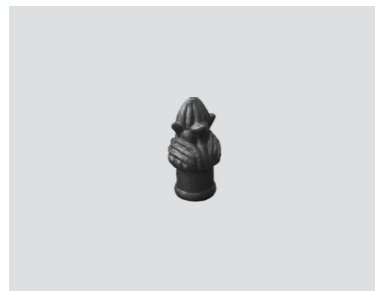

L-031



L-053



L-193

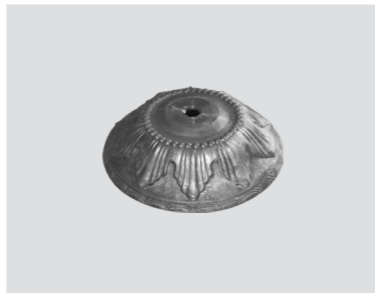

L-270



L-257



L-171

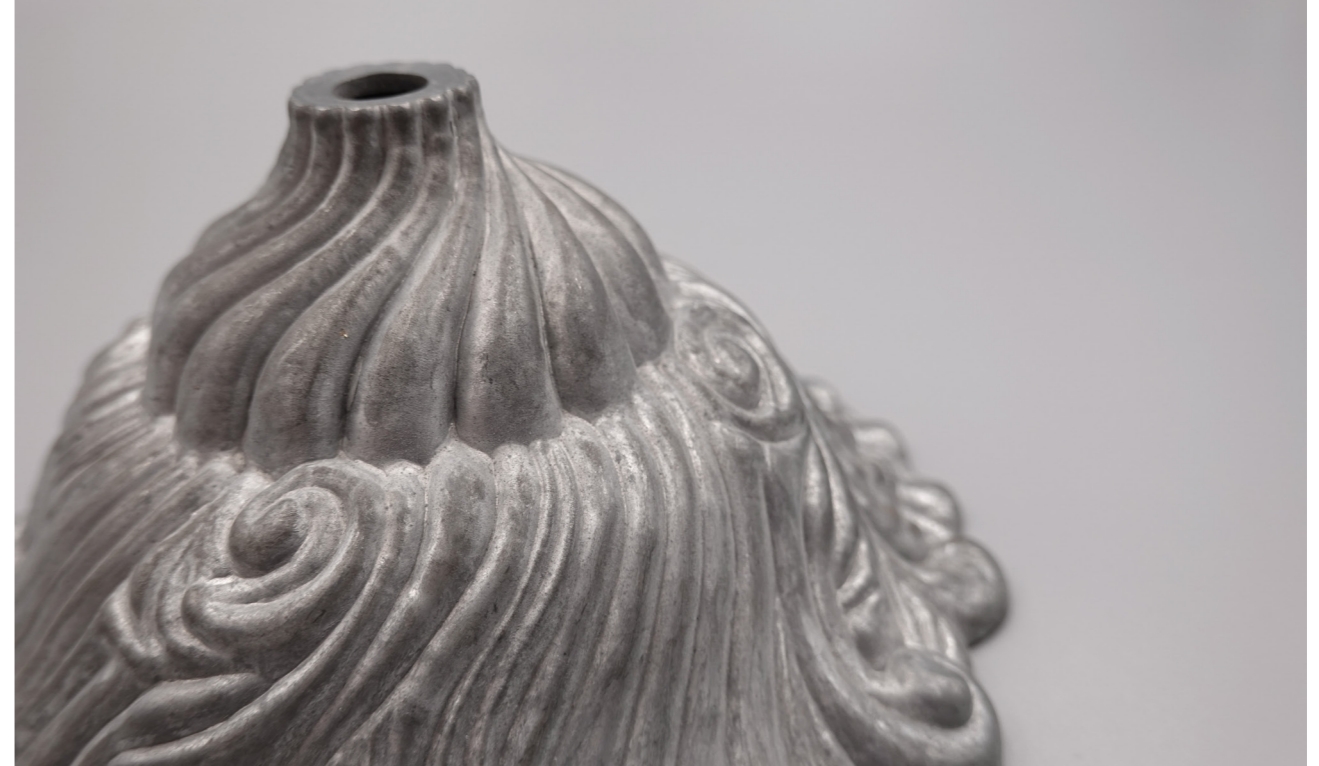

	Material	Color	Size (mm)
	Silumin (metal)	0	D 21   H 21   M10x1
	Silumin (metal)	0	D 16   H 32   M10x1
	Silumin (metal)	0	L 30   H 70   M10x1
	Silumin (metal)	0	d 10   D 164   H 70
	Silumin (metal)	0	d <sub>1</sub> 10   d <sub>2</sub> 8   D 160   H 44
	Silumin (metal)	0	d 10   D 148   H 72
	Silumin (metal)	0	d 10   D 140   H 34
	Silumin (metal)	0	d 10   D 128   H 37





L-113



L-054



L-079



L-129



L-296



L-057



L-452



L-135



L-138



L-333



L-136



L-323

	Material	Color	Size (mm)
	Silumin (metal)	0	d 10   D 110   H 40
	Silumin (metal)	0	d 13   D 109   H 40
	Silumin (metal)	0	d 10   D 107   H 64
	Silumin (metal)	0	d 10   D 105   H 30
	Silumin (metal)	0	d 10   D 99   H 43
	Silumin (metal)	0	d 10   D 90   H 62
	Silumin (metal)	0	d 10   D 80   H 34
	Silumin (metal)	0	d 10   D 74   H 24
	Silumin (metal)	0	d 10   D 72   H 28
	Silumin (metal)	0	d 11   D 64   H 35
	Silumin (metal)	0	d 10   D 64   H 21
	Silumin (metal)	0	d 10   D 64   H 34



L-059



L-185



L-060



L-225



L-156



L-237



L-163



L-311



L-094



L-458

	Material	Color	Size (mm)
	Silumin (metal)	0	L <sub>1</sub> 265   L <sub>2</sub> 126
	Silumin (metal)	0	L <sub>1</sub> 205   L <sub>2</sub> 110
	Silumin (metal)	0	L <sub>1</sub> 270   L <sub>2</sub> 110
	Silumin (metal)	0	L <sub>1</sub> 227   L <sub>2</sub> 132
	Silumin (metal)	0	L <sub>1</sub> 285   L <sub>2</sub> 123
	Silumin (metal)	0	L <sub>1</sub> 226   L <sub>2</sub> 70
	Silumin (metal)	0	L <sub>1</sub> 310   L <sub>2</sub> 125
	Silumin (metal)	0	L <sub>1</sub> 280   L <sub>2</sub> 113
	Silumin (metal)	0	L <sub>1</sub> 230   L <sub>2</sub> 94
	Silumin (metal)	0	L <sub>1</sub> 280   L <sub>2</sub> 132



L-021



L-089



L-510



L-048



L-400



LS-03



L-165



L-446



LS-06



L-088

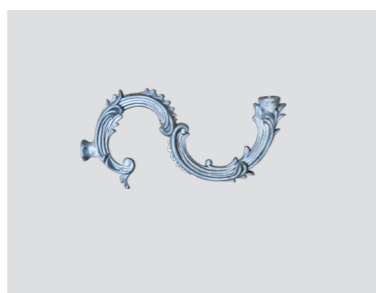

L-509

	Material	Color	Size (mm)
	Silumin (metal)	0	L <sub>1</sub> 150   L <sub>2</sub> 91   M10x1
	Silumin (metal)	0	L <sub>1</sub> 138   M10x1
	Silumin (metal)	0	L 178   M10x1
	Silumin (metal)	0	L <sub>1</sub> 119   D 17   M10x1
	Silumin (metal)	0	L <sub>1</sub> 126   D 16   M10x1
	Silumin (metal)	0	L 183   M10x1
	Silumin (metal)	0	L 130   M10x1
	Silumin (metal)	0	L 180   M10x1
	Silumin (metal)	0	L 220   M10x1
	Silumin (metal)	0	L <sub>1</sub> 170   L <sub>2</sub> 122   M10x1
	Silumin (metal)	0	L <sub>1</sub> 128   L <sub>2</sub> 124   M10x1



LS-04



LS-24



L-438



LS-11



LS-055



L-500



LS-13

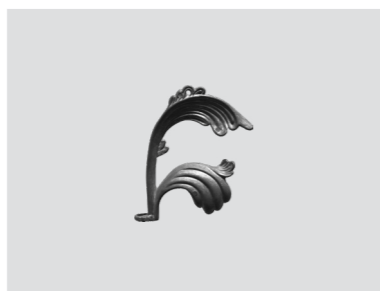

LS-056

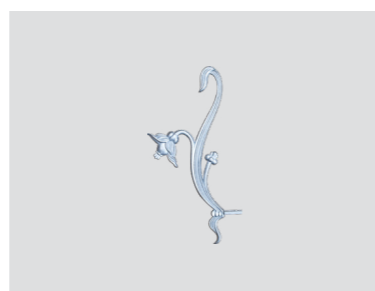

L-507



LS-19

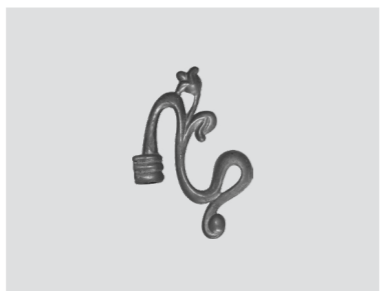

L-172

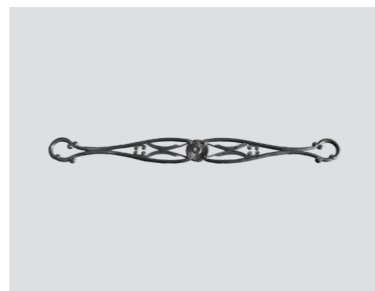

L-251



LS-22

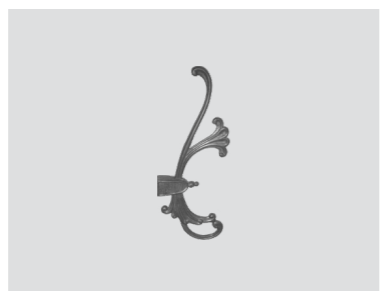

L-192

	Material	Color	Size (mm)
	Silumin (metal)	0	L 250   M10x1
	Silumin (metal)	0	L <sub>1</sub> 165   L <sub>2</sub> 116   M10x1
	Silumin (metal)	0	L <sub>1</sub> 180   L <sub>2</sub> 130   M10x1
	Silumin (metal)	0	L <sub>1</sub> 157   L <sub>2</sub> 134   M10x1
	Silumin (metal)	0	L <sub>1</sub> 145   L <sub>2</sub> 123   M10x1
	Silumin (metal)	0	L <sub>1</sub> 135   L <sub>2</sub> 174   M10x1
	Silumin (metal)	0	L <sub>1</sub> 133   L <sub>2</sub> 85   M10x1
	Silumin (metal)	0	d 10   L <sub>1</sub> 116   L <sub>2</sub> 90
	Silumin (metal)	0	L <sub>1</sub> 114   L <sub>2</sub> 76   M10x1
	Silumin (metal)	0	L 172   M10x1
	Silumin (metal)	0	L 180   M10x1
	Silumin (metal)	0	d 4   L 210
	Silumin (metal)	0	d 4   L 215
	Silumin (metal)	0	L <sub>1</sub> 423   L <sub>2</sub> 34



L-397



L-371

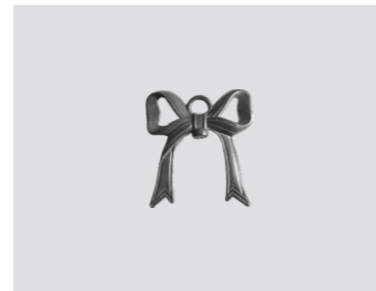

L-066



L-338



L-420

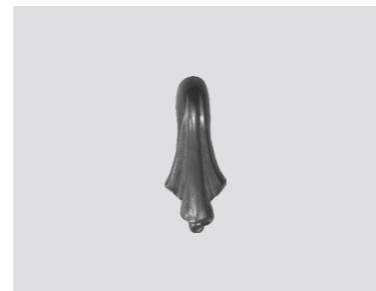

L-096

	Material	Color	Size (mm)
<p><b>L-397</b></p>	Silumin (metal)	0	L <sub>1</sub> 264   L <sub>2</sub> 38
<p><b>L-338</b></p>	Silumin (metal)	0	d 10   L 205
<p><b>L-371</b></p>	Silumin (metal)	0	L 173   M10x1
<p><b>L-420</b></p>	Silumin (metal)	0	L 210   M10x1
<p><b>L-066</b></p>	Silumin (metal)	0	L <sub>1</sub> 105   L <sub>2</sub> 94
<p><b>L-096</b></p>	Silumin (metal)	0	L <sub>1</sub> 100   L <sub>2</sub> 40

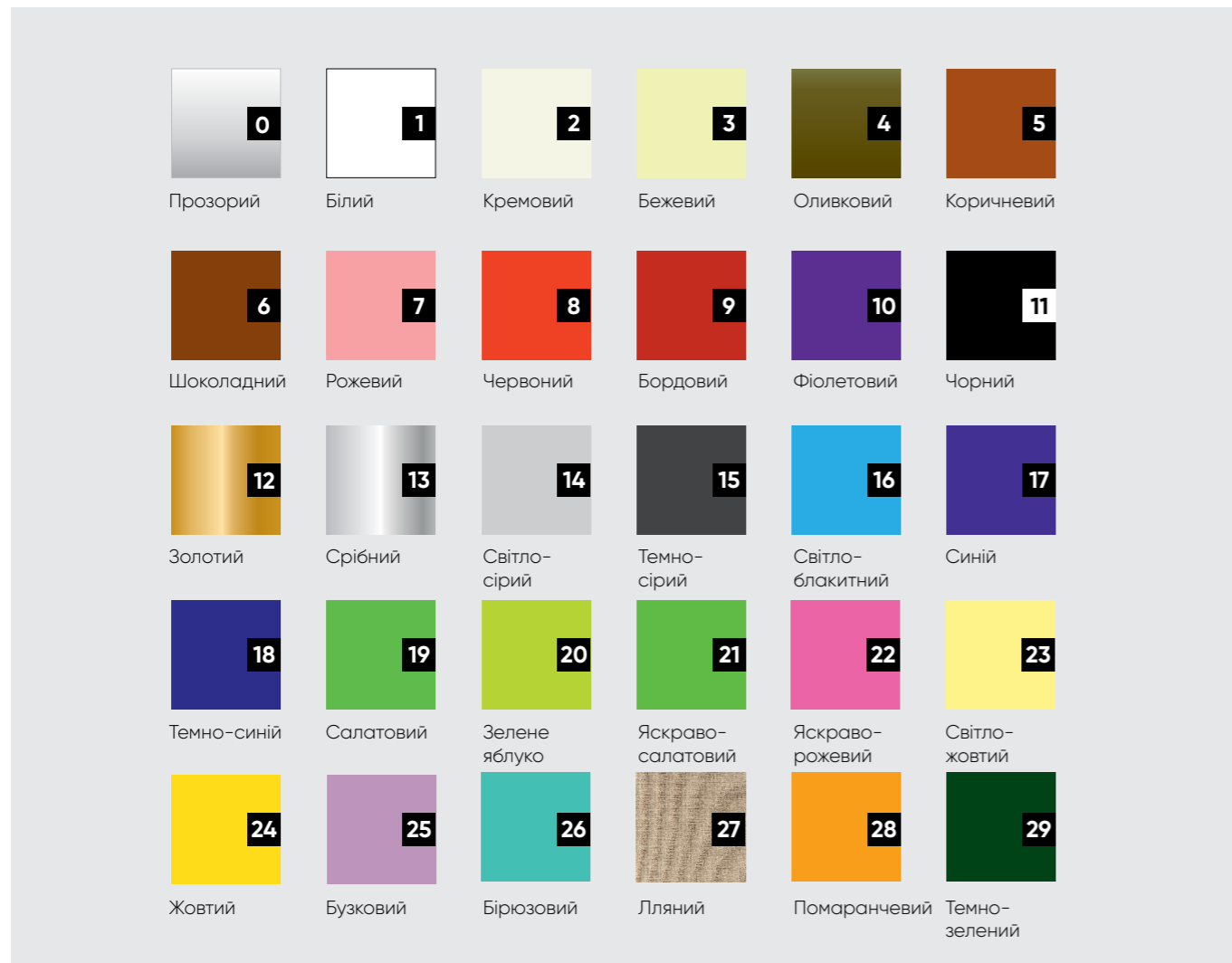

КОЛЬОРОВА ГАМА СКЛЯНИХ ПОВЕРХОНЬ

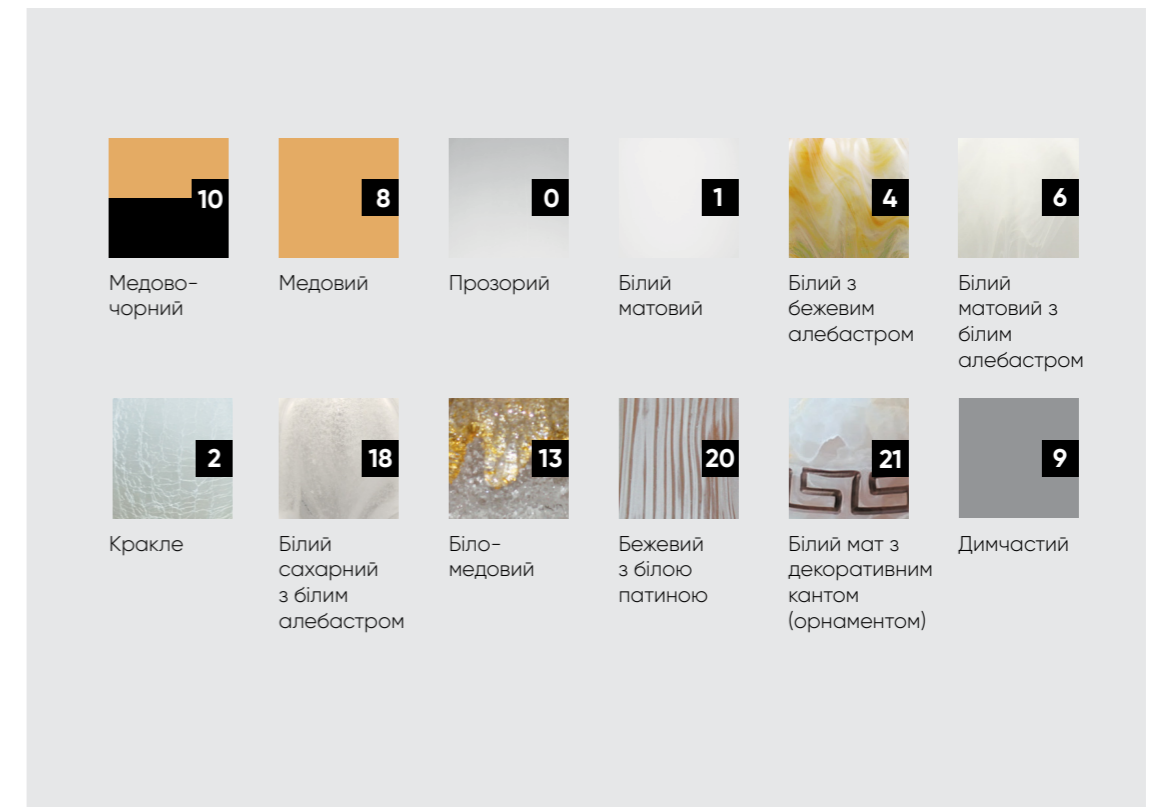

КОЛЬОРОВА ГАМА МЕТАЛЕВИХ ПОВЕРХОНЬ

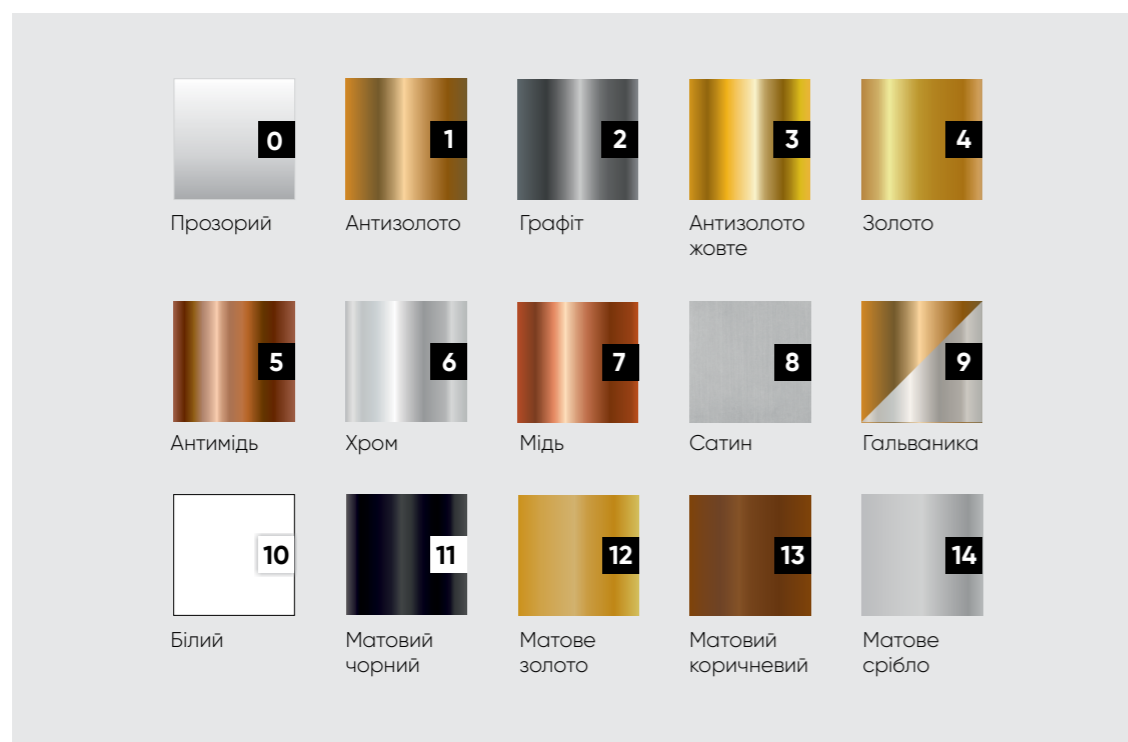

КОЛЬОРОВА ГАМА ДЕРЕВ'ЯНИХ ПОВЕРХОНЬ

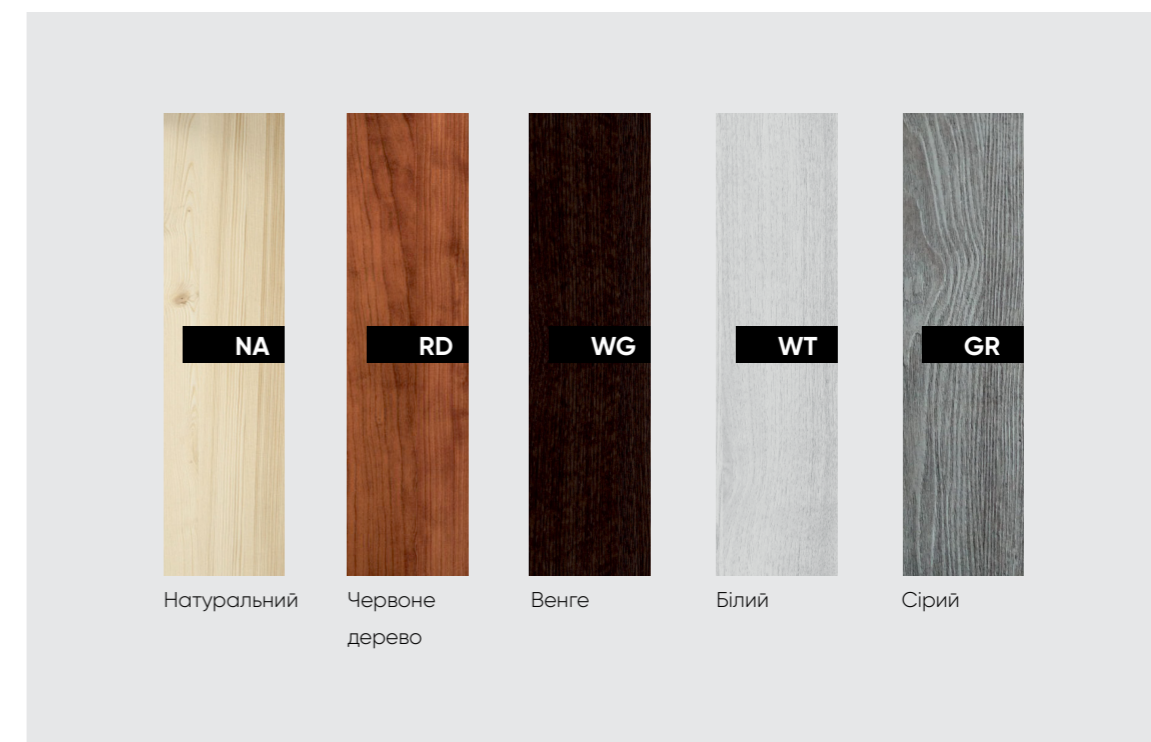

E-mail: [info@skarlight.com](mailto:info@skarlight.com)

Tel.: +38 (050) 922 88 78

+38 (068) 951 50 55

Web: [skarlight.com](http://skarlight.com)

